

**VOGLAUER**

**Dalpin**  
Bad

**SERVICE HOTLINE:**  
+43 (0) 676 88 270 880  
aus Deutschland 0800 181 33 97

Mo.- Fr. bis 19.00 Uhr  
Sa. bis 18.00 Uhr

Bad

**TYPENLISTE**

(gültig ab 1. Mai 2023)

Für die **BESTELLUNG** bitte folgende Punkte angeben:

**MODELL:** AB | V-Alpin Bad

**HOLZART:**



EH | Altheiche rustiko lackiert (schwarz gekittet)

**FRONTGLAS:**

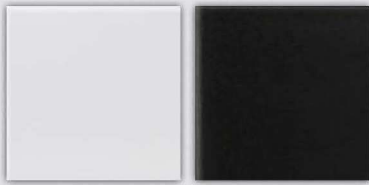

O | optiwhite

A | anthrazit

**ACRYLSTEIN:**

Waschtisch Acrylstein in unterschiedlicher Farbkombi möglich. Bitte Farbe für Becken und Platte angeben!

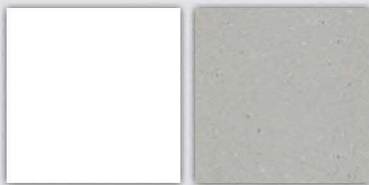

AW | weiß

AS | steingrau

**WASCHTISCHE:**



**BEZUGSMATERIALIEN:**

(bitte Kurzzeichen und Farbbezeichnung angeben)

**LEDER MONTAN:**



LR | reinweiß

LW | sahne

LO | coco



LY | ziegelrot

LU | caffè

LL | oceano



LK | kiesel

LA | azurblau

LV | cognac

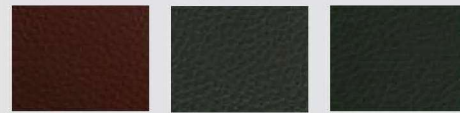

LX | burgundy

LN | anthrazit

LZ | army green



LM | stone

LP | cenere

LS | schwarz

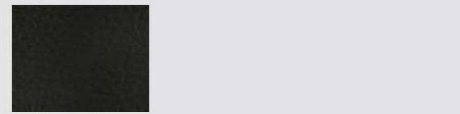

LT | testa di moro

**ARTIKELKURZZEICHEN:**

**Bestellbeispiel:**

Modell Valpin Bad, Altheiche rustiko lackiert (AB/EH)

**BW12EU-AW-AW-L** Möbelwaschtisch 128, Unterbaubecken links, Platte Acrylstein weiß, Becken weiß, B/T/H 128,4/55/12,1 cm

**AW12EF-L** Waschtischunterschrank 128/48, 1 Lade, unten offenes Fach, Ausführung links, B/T/H 128/55/48,2 cm

**ASS12F** Spiegelschrank 128/64, 3-türig mit Frontbeleuchtung, B/T/H 128/16,2/64 cm

**A-W12** Aufpreis Waschplatzbeleuchtung

**AHS48GO-O-L** Hochschrank 48, Holz-Glasfront optiwhite, seitlich offen, Anschlag links, B/T/H 48/35/160 cm

**A-S30** Aufpreis Doppelinnenlade

**AUFTRAGSBEARBEITUNG UND TECHNISCHE AUSKUNFT:**

Fax Nr.: +43 (0) 6243 2700 - 359

SERVICE HOTLINE: +43 (0) 676 88 270 880 aus Deutschland 0800 181 33 97

Mo.– Fr. bis 19.00 Uhr, Sa. bis 18.00 Uhr



Paul HEDEGGER

Tel. +43 (0) 6243 2700-377  
paul.hedegger@voglauer.com



Andreas FEISER

Tel. +43 (0) 6243 2700-352  
andreas.feiser@voglauer.com



Anna MAIER

Tel. +43 (0) 6243 2700-370  
anna.maier@voglauer.com



Michael RESCHREITER

Tel. +43 (0) 6243 2700-273  
michael.reschreiter@voglauer.com

**LIEFERTERMINAUSKUNFT:** Fax: +43 (0) 6243 2700-315

**LIEFERZEIT:** 5-7 Wochen nach geklärtem Auftrag

Johann STEINER: Tel. +43 (0) 6243 2700-304  
johann.steiner@voglauer.com

Maria STUMMER: Tel. +43 (0) 6243 2700-307  
maria.stummer@voglauer.com

VOGLAUER - Zertifiziert & Ausgezeichnet

Voglauer Gschwandtner & Zwilling GmbH · 5441 Abtenau · Austria · FN 39238d · Landesgericht Salzburg



## Konstruktiver Aufbau / Belastbarkeiten:

Korpus:	Tischlerplatte echtholz furniert		
Fronten:	Tischlerplatte echtholz furniert, Colorglas satiniert (3 mm) oder Kristallspiegel		
Abdeckplatten:	Tischlerplatte echtholz furniert (14 mm)		
Fachböden:	Glasfächer 6 mm, bei offenen Elementen Tischlerplatte echtholz furniert		
Laden:	Gezinkte Massivholzlade (Eiche) mit verdecktem, leichtgängigen Vollauszug		
Frontprofile / Griffe:	Aluminium Edelstahl effekt eloxiert (EL02)		
Waschtische / Becken:	Corian (Acrylstein) 12 mm, Glas Unterseite weiß beschichtet, Steinbecken		
Holzoberfläche:	Mehrschichtiger Lackaufbau mit naturmaher Griffhaptik		
Belastbarkeiten:	Glasfachböden 6 mm:	max. 5 kg	Schubladen bis 80 cm Breite: max. 10 kg
	Hängeelemente:	max. 50 kg	Schubladen über 80 cm Breite: max. 25 kg

## Beleuchtung:

Alle Beleuchtungssysteme außer Aufbauleuchten werden von VOGLAUER fix in die Möbel eingebaut und verkabelt. Jedes beleuchtete Element hat ein Betriebsgerät bzw. Trafo und Netzkabel. Die Lampen (Leuchtmittel) können in den Leuchten nicht ausgetauscht werden. Schaltung mit berührungslosem Sensorschalter.

Anschlusskabel:	Flachspiegel 2,5 m mit EURO-Winkelstecker, Spiegelschränke 1,5 m mit Schuko-Winkelstecker.
Leistung/Verbrauch:	LED-Aufbauleuchten: 4,7 Watt, LED-Strype (LED-Ketten): 7,2 Watt/lfm
Lichtfarbe:	Neutralweiß (ca. 4000 Kelvin)

**Energieverbrauchskennzeichnung:** Für alle VOGLAUER Möbel mit Beleuchtung gilt folgendes: „Dieses Produkt enthält eine Lichtquelle der **Energieeffizienzklasse F**“. Die Leuchtmittel und die dazugehörigen Betriebsgeräte können nur durch qualifiziertes Personal ausgetauscht werden.

## Holzwerkstoffe - Raumklima:

Die VOGLAUER Badmöbel sind für ein normales Badezimmerklima geeignet. Kurzzeitig erhöhte Luftfeuchtigkeit schadet den Möbeln nicht, solange die Feuchtigkeit durch eine ausreichende Be- und Entlüftung (z. B. nach dem Duschen) wieder abgeführt wird. Spritzwasser, Kondensat oder Staunässe müssen daher umgehend mit einem trockenen Tuch beseitigt werden, da längere Einwirkzeiten zu Quellschäden oder Schimmelpilzbildung führen.

Trotz sorgfältigster Verarbeitung ist Holz ein lebender Rohstoff, der auf Veränderungen der Luftfeuchtigkeit reagiert und sich klimatischen Gegebenheiten anpasst. Unterschiedliche Farben, Strukturen, kleine Risse, leichter Verzug oder offene Äste können unvermeidbar die Folge sein. Damit Verzug oder Risse auf ein Minimum reduziert werden, sollten Vollholzmöbel möglichst geringen Temperatur- bzw. Luftfeuchtigkeitsschwankungen ausgesetzt sein. Die Oberfläche ist durch hochwertigen, mehrschichtigen Lackaufbau geschützt. Die Reinigung sollten Sie mit einem leicht feuchten Tuch oder einer weichen, feuchten Bürste in Holzfaserrichtung vornehmen. Verunreinigungen dürfen nicht eintrocknen und müssen sofort entfernt werden.

## Waschtische - Corian (Acrylstein):

Acrylstein bestehend aus Acrylharz und zwei Drittel Mineralien welche aus Bauxit (Aluminiumerz) gewonnen werden. Acrylharz – ist ein vollkommen ausgehärteter Werkstoff. Die Herstellung von Acrylharz erfolgt vollkommen ohne Styrole und Weichmacher und findet auch bei medizinischen Knochenimplantaten seine Anwendung. Im Gegensatz zu Marmor oder Keramik, können Waschbecken aus Acrylstein nicht reißen oder abplatzen. Eine der vielen positiven Eigenschaften von Acrylstein ist seine porenlose Oberfläche. Durch diese Eigenschaft saugt Acrylstein keine Flüssigkeiten oder Schmutz auf. Acrylstein ist extrem schmutzabweisend, widerstandsfähig und dadurch sehr leicht zu pflegen.

## Wichtige Planungshinweise:

- Klären sie bauwerkbedingte Gegebenheiten, Hemmnisse, Maße und Belastungswerte bei der Bedarfsermittlung damit eine mangelfreie Vertragserfüllung gewährleistet ist.
- Klären Sie elektrische Vorleistungen für Anschluss- und Gerätetechnik (frei hängende Beleuchtungssysteme erfordern Kabelkanallösungen auf oder unter Putz). Der Netzanschluss für die Beleuchtung (Steckdose, Kabelauslass) kann bei den beleuchteten Elementen im gesamten Rückwandbereich erfolgen (Rückwandluft Flächenspiegel ca. 32 mm, Spiegelschränke ca. 23 mm).
- Elektrifizierte Elemente müssen einen Mindestabstand von 60 cm zu Badewanne/Dusche aufweisen. Die Sicherheitsvorschriften und Normen der jeweiligen Länder sind zu beachten
- Alle Schränke mit Drehtüren können anschlagseitig nur mit Wandabstand lt. Skizze montiert werden, da die Türen beim Öffnen konstruktionsbedingt seitlich austragen.
- Alle in der Typenliste angegebene Maße sind theoretische Circumaße und können insbesondere durch Summentoleranzen von den wirklichen Maßen abweichen. Griff- oder sonstige unwesentliche Bauteilüberstände sind in den Gesamtmaßen nicht berücksichtigt.

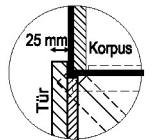







## Montage der Möbel



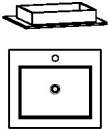
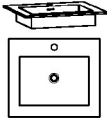
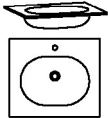
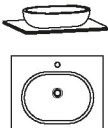

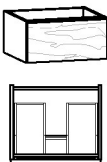
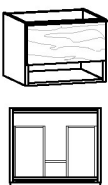
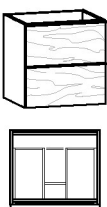
- Alle Korpuselemente müssen an die Wand befestigt werden. VOGLAUER liefert das passende Montagezubehör für festes Mauerwerk mit. Für Leichtbauwände muss der Fachmonteur geeignete Dübel und Schrauben selbst besorgen. VOGLAUER übernimmt für die Montage keine Haftung!
- Türbänder sind vernickelt und 3-dimensional verstellbar. Entscheidend für das genaue Passen der Türen ist jedoch, dass die Möbel exakt vertikal und horizontal ausgerichtet werden. Kleine Wandunebenheiten können mit den Montagebeschlägen ausgeglichen werden. Vorhandene Niveau-Unterschiede durch aufragende Wandbeläge, z. B. Teilverfließen sind durch geeignete Distanzleisten auszugleichen.
- Die Verklebung zwischen Waschtisch und Unterschrank muss mit einem transparenten, neutralen (lösungsmittelfreien / neutral vernetzenden) Fugendichtstoff auf Silikonbasis vorgenommen werden. Schützen Sie auch alle Anschlussfugen des Waschtisches zu benachbarte Bauteilen mit diesen Fugendichtstoff (Wartungsfuge).

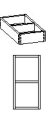



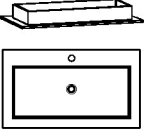
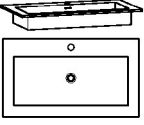
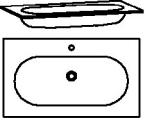

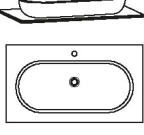
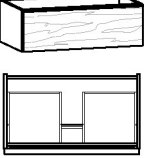
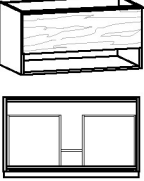
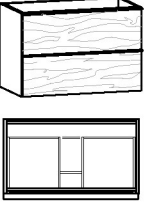

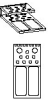
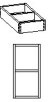
Anm.: Elastische Verfugungen sind aufgrund ihrer stofflichen Eigenschaften als Wartungsfuge anzusehen und gelten daher nicht als Abdichtung. Die Funktion der Wartungsfuge muss in regelmäßigen Abständen überprüft und das Material ggf. erneuert werden, um Folgeschäden zu vermeiden. Sie sind also wartungsbedürftig und haben Belastungsgrenzen. Wartungsfugen sind von der Gewährleistung ausgenommen!

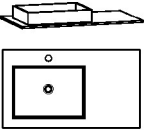
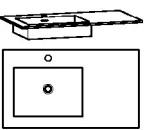
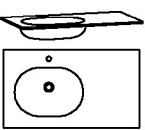

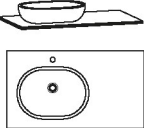
## VOGLAUER Möbelgütepass:

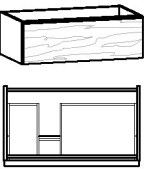
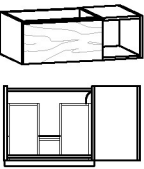
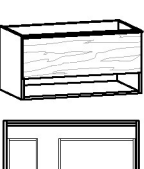
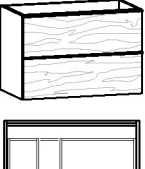

Beim Kauf von VOGLAUER Möbeln wird der VOGLAUER Möbelgütepass überreicht (Online Download: [www.voglauer.com](http://www.voglauer.com)). Eine umfassende Dokumentation, in der die 5-Jahres-Garantie spezifiziert wird und viele wichtige Informationen wie z.B. Gebrauchs- und Pflegeanweisungen enthalten sind.

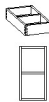
mit 1 Hahnlochbohrung (auf Wunsch ohne Hahnlochbohrung lieferbar)		mit Überlaufschlitz und Überlaufgarnitur			
		B/T/H in cm: 64,4 / 55 / 12,1			
Beschreibung	Möbelwaschtisch 64, Aufsatzbecken		Möbelwaschtisch 64, Unterbaubecken		Möbelwaschtisch 64, Unterbaubecken
Waschtischplatte	Acrylstein weiß	Acrylstein steingrau	Acrylstein weiß	Acrylstein steingrau	Glas weiß
Becken weiß	<b>BW64MA-AW-AW</b>	<b>BW64MA-AS-AW</b>	<b>BW64MU-AW-AW</b>	<b>BW64MU-AS-AW</b>	<b>BW64MU-GW</b>
Becken steingrau	<b>BW64MA-AW-AS</b>	<b>BW64MA-AS-AS</b>	<b>BW64MU-AW-AS</b>	<b>BW64MU-AS-AS</b>	---
Preis					
Aufpr. Ab- und Überlaufgarnitur mit passender Abdeckung (CLOU-System mit Hebelstange für Exzenter)			---		
Aufpr. Permanent Ablaufgarnitur mit passender Abdeckung			(AU1)		
			(AP1)		
			Bei Bestellung von <b>AU1</b> oder <b>AP1</b> wird Becken ohne Überlaufschlitz geliefert		
mit 1 Hahnlochbohrung (auf Wunsch ohne Hahnlochbohrung lieferbar)		mit Überlaufschlitz und Überlaufgarnitur			
		B/T/H in cm: 64,4 / 55 / 13,2			
Beschreibung	Möbelwaschtisch 64, Steinbecken		Möbelwaschtisch 64, Unterbaubecken		Möbelwaschtisch 64, Unterbaubecken
Waschtischplatte	Acrylstein weiß	Acrylstein steingrau	Acrylstein weiß	Acrylstein steingrau	Glas weiß
Artikelnummer	<b>BW64MS-AW-KT</b>	<b>BW64MS-AS-KT</b>	<b>BW64MU-AW-KT</b>	<b>BW64MU-AS-KT</b>	<b>BW64MU-GW-KT</b>
Preis					
Permanent Ablaufgarnitur mit Edelstahlabdeckung			(AP1E)		
	Waschtischunterschrank 64/32, 1 Lade		Waschtischunterschrank 64/48, 1 Lade, offenes Fach		Waschtischunterschrank 64/64, 2 Laden
Beschreibung	Waschtischunterschrank 64/32, 1 Lade	Waschtischunterschrank 64/48, 1 Lade, offenes Fach	Waschtischunterschrank 64/48, 1 Lade, offenes Fach	Waschtischunterschrank 64/64, 2 Laden	Waschtischunterschrank 64/64, 2 Laden
Artikelnummer	<b>AW64M</b>	<b>AW64MF</b>	<b>AW64MF</b>	<b>AW64MH</b>	<b>AW64MH</b>
Preis					
Passende Ladeneinsätze					
Beschreibung	Variabler Ladeneinsatz 19/38 cm	Schminkeinsatz 19/38 cm	Schminkeinsatz 19/38 cm	Schminkeinsatz 19/38 cm	Schminkeinsatz 19/38 cm
Artikelnummer	<b>BVL19</b>	<b>BSE19</b>	<b>BSE19</b>	<b>BSS19</b>	<b>BSS19</b>
Preis					

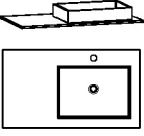
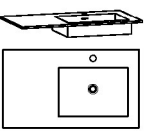
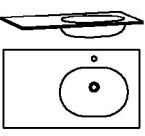
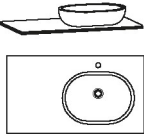
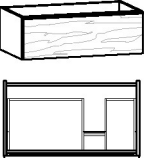
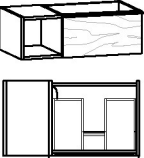
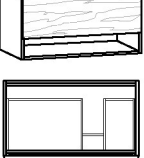
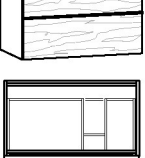

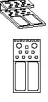
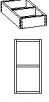
mit 1 Hahnlochbohrung (auf Wunsch ohne Hahnlochbohrung lieferbar)		mit Überlaufschlitz und Überlaufgarnitur			
		B/T/H in cm: 96,4 / 55 / 12,1			
Beschreibung	Möbelwaschtisch 96, Aufsatzbecken	Möbelwaschtisch 96, Unterbaubecken		Möbelwaschtisch 96, Unterbaubecken	
Waschtischplatte	Acrylstein weiß	Acrylstein steingrau	Acrylstein weiß	Acrylstein steingrau	Glas weiß
Becken weiß	<b>BW96MA-AW-AW</b>	<b>BW96MA-AS-AW</b>	<b>BW96MU-AW-AW</b>	<b>BW96MU-AS-AW</b>	<b>BW96MU-GW</b>
Becken steingrau	<b>BW96MA-AW-AS</b>	<b>BW96MA-AS-AS</b>	<b>BW96MU-AW-AS</b>	<b>BW96MU-AS-AS</b>	---
Preis					
Aufpr. Ab- und Überlaufgarnitur mit passender Abdeckung (CLOU-System mit Hebelstange für Exzenter)			---	(AU1)	
Aufpr. Permanent Ablaufgarnitur mit passender Abdeckung			(AP1)	Bei Bestellung von <b>AU1</b> oder <b>AP1</b> wird Becken ohne Überlaufschlitz geliefert 	
mit 1 Hahnlochbohrung (auf Wunsch ohne Hahnlochbohrung lieferbar)		Möbelwaschtisch 96, Steinbecken			
		B/T/H in cm: 96,4 / 55 / 13,2			
Beschreibung	Möbelwaschtisch 96, Steinbecken				
Waschtischplatte	Acrylstein weiß	Acrylstein steingrau			
Artikelnummer	<b>BW96MS-AW-KT</b>	<b>BW96MS-AS-KT</b>			
Preis					
Permanent Ablaufgarnitur mit Edelstahlabdeckung		(AP1E)			
	Waschtischunterschrank 96/32, 1 Lade		Waschtischunterschrank 96/48, 1 Lade, offenes Fach		Waschtischunterschrank 96/64, 2 Laden
Beschreibung	Waschtischunterschrank 96/32, 1 Lade	Waschtischunterschrank 96/48, 1 Lade, offenes Fach	Waschtischunterschrank 96/64, 2 Laden		
Artikelnummer	<b>AW96M</b>	<b>AW96MF</b>	<b>AW96MH</b>		
Preis					
Passende Ladeneinsätze					
				B/T/H in cm: 19 / 37,6 / 5,5	
Beschreibung	Variabler Ladeneinsatz 19/38 cm	Schminkeinsatz 19/38 cm	Schminkschale Holz 19/38 cm		
Artikelnummer	<b>BVL19</b>	<b>BSE19</b>	<b>BSS19</b>		
Preis					

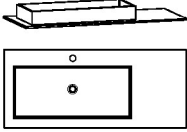
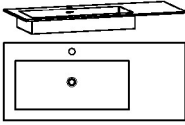
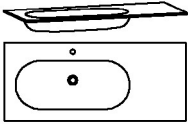
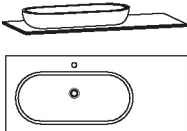
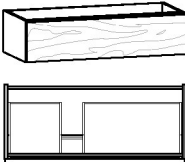
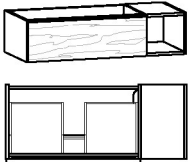
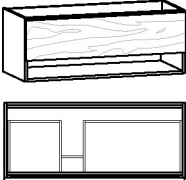
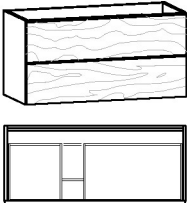
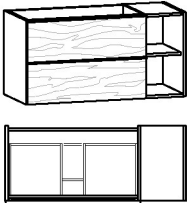
mit 1 Hahnlochbohrung (auf Wunsch ohne Hahnlochbohrung lieferbar)					
	B/T/H in cm: 96,4 / 55 / 12,1	B/T/H in cm: 96,4 / 55 / 12,1	B/T/H in cm: 96,4 / 55 / 12,1		
Beschreibung	Möbelwaschtisch 96, Aufsatzbecken seitlich, Ausführung links	Möbelwaschtisch 96, Unterbaubecken seitlich, Ausführung links	Möbelwaschtisch 96, Unterbaubecken seitlich, Ausführung links		
Waschtischplatte	Acrylstein weiß	Acrylstein steingrau	Acrylstein weiß	Acrylstein steingrau	Glas weiß
Becken weiß	<b>BW96EA-AW-AW-L</b>	<b>BW96EA-AS-AW-L</b>	<b>BW96EU-AW-AW-L</b>	<b>BW96EU-AS-AW-L</b>	<b>BW96EU-GW-L</b>
Becken steingrau	<b>BW96EA-AW-AS-L</b>	<b>BW96EA-AS-AS-L</b>	<b>BW96EU-AW-AS-L</b>	<b>BW96EU-AS-AS-L</b>	---
Preis					
Aufpr. Ab- und Überlaufgarnitur mit passender Abdeckung (CLOU-System mit Hebelstange für Exzenter)	---			(AU1)	
Aufpr. Permanent Ablaufgarnitur mit passender Abdeckung		(AP1)		Bei Bestellung von <b>AU1</b> oder <b>AP1</b> wird Becken ohne Überlaufschlitz geliefert	
mit 1 Hahnlochbohrung (auf Wunsch ohne Hahnlochbohrung lieferbar)					
	B/T/H in cm: 96,4 / 55 / 13,2	B/T/H in cm: 96,4 / 55 / 13,2			
Beschreibung	Möbelwaschtisch 96, Steinbecken seitlich, Ausführung links				
Waschtischplatte	Acrylstein weiß	Acrylstein steingrau			
Artikelnummer	<b>BW96ES-AW-KT-L</b>	<b>BW96ES-AS-KT-L</b>			
Preis					
Permanent Ablaufgarnitur mit Edelstahlabdeckung		(AP1E)			
					
				B/T/H in cm: 96 / 55 / 32,2	B/T/H in cm: 96 / 55 / 32,2
Beschreibung	Waschtischunterschrank 96/32, 1 Lade, Ausführung links	Waschtischunterschrank 96/32, 1 Lade, offenes Fach, Ausführung links	Waschtischunterschrank 96/48, 1 Lade, offenes Fach, links	Waschtischunterschrank 96/64, 2 Laden, Ausführung links	
Artikelnummer	<b>AW96E-L</b>	<b>AW96EO-L</b>	<b>AW96EF-L</b>	<b>AW96EH-L</b>	
Preis					
Passende Ladeneinsätze					
	B/T/H in cm: 19 / 37,6 / 5,5	B/T/H in cm: 51 / 37,6 / 5,5	B/T/H in cm: 18,6 / 37,6 / 7	B/T/H in cm: 18,6 / 37 / 7	
Beschreibung	Variabler Ladeneinsatz 19/38 cm	Variabler Ladeneinsatz 51/38 cm	Schminkeinsatz 19/38 cm	Schminkschale Holz 19/37 cm	
Artikelnummer	<b>BVL19</b>	<b>BVL51</b>	<b>BSE19</b>	<b>BSS19</b>	
Preis					

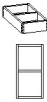
mit 1 Hahnlochbohrung (auf Wunsch ohne Hahnlochbohrung lieferbar)					
	B/T/H in cm: 96,4 / 55 / 12,1		B/T/H in cm: 96,4 / 55 / 12,1		B/T/H in cm: 96,4 / 55 / 12,1
Beschreibung	Möbelwaschtisch 96, Aufsatzbecken seitlich, Ausführung rechts		Möbelwaschtisch 96, Unterbaubecken seitlich, Ausführung rechts		Möbelwaschtisch 96, Unterbaubecken seitlich, Ausführung rechts
Waschtischplatte	Acrylstein weiß	Acrylstein steingrau	Acrylstein weiß	Acrylstein steingrau	Glas weiß
Becken weiß	<b>BW96EA-AW-AW-R</b>	<b>BW96EA-AS-AW-R</b>	<b>BW96EU-AW-AW-R</b>	<b>BW96EU-AS-AW-R</b>	<b>BW96EU-GW-R</b>
Becken steingrau	<b>BW96EA-AW-AS-R</b>	<b>BW96EA-AS-AS-R</b>	<b>BW96EU-AW-AS-R</b>	<b>BW96EU-AS-AS-R</b>	---
Preis					
Aufpr. Ab- und Überlaufgarnitur mit passender Abdeckung (CLOU-System mit Hebelstange für Exzenter)	---		(AU1)		
Aufpr. Permanent Ablaufgarnitur mit passender Abdeckung	(AP1)		Bei Bestellung von <b>AU1</b> oder <b>AP1</b> wird Becken ohne Überlaufschlitz geliefert		
mit 1 Hahnlochbohrung (auf Wunsch ohne Hahnlochbohrung lieferbar)					
	B/T/H in cm: 96,4 / 55 / 13,2				
Beschreibung	Möbelwaschtisch 96, Steinbecken seitlich, Ausführung rechts				
Waschtischplatte	Acrylstein weiß	Acrylstein steingrau			
Artikelnummer	<b>BW96ES-AW-KT-R</b>	<b>BW96ES-AS-KT-R</b>			
Preis					
Permanent Ablaufgarnitur mit Edelstahlabdeckung	(AP1E)				
					
	B/T/H in cm: 96 / 55 / 32,2		B/T/H in cm: 96 / 55 / 32,2	B/T/H in cm: 96 / 55 / 48,2	B/T/H in cm: 96 / 55 / 64,2
Beschreibung	Waschtischunterschrank 96/32, 1 Lade, Ausführung rechts	Waschtischunterschrank 96/32, 1 Lade, offenes Fach, Ausführung rechts	Waschtischunterschrank 96/48, 1 Lade, offenes Fach, rechts	Waschtischunterschrank 96/64, 2 Laden, Ausführung rechts	
Artikelnummer	<b>AW96E-R</b>	<b>AW96EO-R</b>	<b>AW96EF-R</b>	<b>AW96EH-R</b>	
Preis					
Passende Ladeneinsätze					
	B/T/H in cm: 19 / 37,6 / 5,5	B/T/H in cm: 51 / 37,6 / 5,5	B/T/H in cm: 18,6 / 37,6 / 7	B/T/H in cm: 18,6 / 37 / 7	
Beschreibung	Variabler Ladeneinsatz 19/38 cm	Variabler Ladeneinsatz 51/38 cm	Schminkeinsatz 19/38 cm	Schminkschale Holz 19/37 cm	
Artikelnummer	<b>BVL19</b>	<b>BVL51</b>	<b>BSE19</b>	<b>BSS19</b>	
Preis					

mit 1 Hahnlochbohrung (auf Wunsch ohne Hahnlochbohrung lieferbar)		mit Überlaufschlitz und Überlaufgarnitur			
	B/T/H in cm: 128,4 / 55 / 12,1	B/T/H in cm: 128,4 / 55 / 12,1	B/T/H in cm: 128,4 / 55 / 12,1	B/T/H in cm: 128,4 / 55 / 12,1	B/T/H in cm: 128,4 / 55 / 12,1
Beschreibung	Möbelwaschtisch 128, Aufsatzbecken seitlich, Ausführung links		Möbelwaschtisch 128, Unterbaubecken seitlich, Ausführung links		Möbelwaschtisch 128, Unterbaubecken seitlich, Ausführung links
Waschtischplatte	Acrylstein weiß	Acrylstein steingrau	Acrylstein weiß	Acrylstein steingrau	Glas weiß
Becken weiß	<b>BW12EA-AW-AW-L</b>	<b>BW12EA-AS-AW-L</b>	<b>BW12EU-AW-AW-L</b>	<b>BW12EU-AS-AW-L</b>	<b>BW12EU-GW-L</b>
Becken steingrau	<b>BW12EA-AW-AS-L</b>	<b>BW12EA-AS-AS-L</b>	<b>BW12EU-AW-AS-L</b>	<b>BW12EU-AS-AS-L</b>	---
Preis					
Aufpr. Ab- und Überlaufgarnitur mit passender Abdeckung (CLOU-System mit Hebelstange für Exzenter)	---		(AU1)		
Aufpr. Permanent Ablaufgarnitur mit passender Abdeckung	(AP1)		Bei Bestellung von <b>AU1</b> oder <b>AP1</b> wird Becken ohne Überlaufschlitz geliefert		
mit 1 Hahnlochbohrung (auf Wunsch ohne Hahnlochbohrung lieferbar)					
	B/T/H in cm: 128,4 / 55 / 13,2	B/T/H in cm: 128 / 55 / 32,2	B/T/H in cm: 128 / 55 / 32,2		
Beschreibung	Möbelwaschtisch 128, Steinbecken seitlich, Ausführung links		Waschtischunterschrank 128/32, 1 Lade, Ausführung links	Waschtischunterschrank 128/32, 1 Lade, offenes Fach, Ausführung links	
Waschtischplatte	Acrylstein weiß	Acrylstein steingrau	---	---	
Artikelnummer	<b>BW12ES-AW-KT-L</b>	<b>BW12ES-AS-KT-L</b>	<b>AW12E-L</b>	<b>AW12EO-L</b>	
Preis					
Permanent Ablaufgarnitur mit Edelstahlabdeckung	(AP1E)		--	--	
					
	B/T/H in cm: 128 / 55 / 48,2	B/T/H in cm: 128 / 55 / 64,2	B/T/H in cm: 128 / 55 / 64,2		
Beschreibung	Waschtischunterschrank 128/48, 1 Lade, offenes Fach, links	Waschtischunterschrank 128/64, 2 Laden, Ausführung links	Waschtischunterschrank 128/64, offenes Fach, 2 Laden links		
Artikelnummer	<b>AW12EF-L</b>	<b>AW12EH-L</b>	<b>AW12EHO-L</b>		
Preis					
Passende Ladeneinsätze					
	B/T/H in cm: 35 / 37,6 / 5,5	B/T/H in cm: 18,6 / 37,6 / 7	B/T/H in cm: 18,6 / 37 / 7		
Beschreibung	Variabler Ladeneinsatz 35/38 cm	Schminkeinsatz 19/38 cm	Schminkschale Holz 19/37 cm		
Artikelnummer	<b>BVL35</b>	<b>BSE19</b>	<b>BSS19</b>		
Preis					

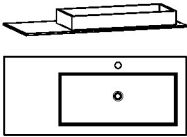
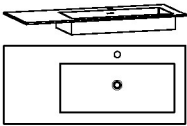
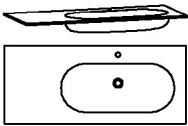
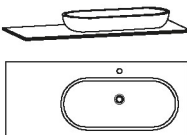
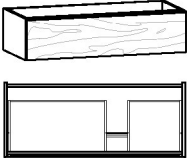
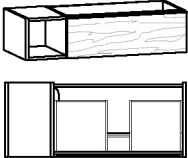
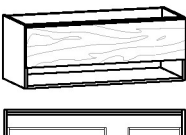
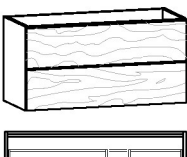
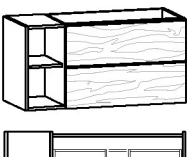

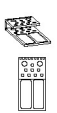
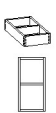
mit 1 Hahnlochbohrung (auf Wunsch ohne Hahnlochbohrung lieferbar)		mit Überlaufschlitz und Überlaufgarnitur			
	B/T/H in cm: 128,4 / 55 / 12,1	B/T/H in cm: 128,4 / 55 / 12,1		B/T/H in cm: 128,4 / 55 / 12,1	
Beschreibung	Möbelwaschtisch 128, Aufsatzbecken seitlich, Ausführung rechts		Möbelwaschtisch 128, Unterbaubecken seitlich, Ausführung rechts		Möbelwaschtisch 128, Unterbaubecken seitlich, Ausführung rechts
Waschtischplatte	Acrylstein weiß	Acrylstein steingrau	Acrylstein weiß	Acrylstein steingrau	Glas weiß
Becken weiß	<b>BW12EA-AW-AW-R</b>	<b>BW12EA-AS-AW-R</b>	<b>BW12EU-AW-AW-R</b>	<b>BW12EU-AS-AW-R</b>	<b>BW12EU-GW-R</b>
Becken steingrau	<b>BW12EA-AW-AS-R</b>	<b>BW12EA-AS-AS-R</b>	<b>BW12EU-AW-AS-R</b>	<b>BW12EU-AS-AS-R</b>	---
Preis					
Aufpr. Ab- und Überlaufgarnitur mit passender Abdeckung (CLOU-System mit Hebelstange für Exzenter)	---		(AU1)		
Aufpr. Permanent Ablaufgarnitur mit passender Abdeckung	(AP1)		Bei Bestellung von <b>AU1</b> oder <b>AP1</b> wird Becken ohne Überlaufschlitz geliefert		
mit 1 Hahnlochbohrung (auf Wunsch ohne Hahnlochbohrung lieferbar)					
	B/T/H in cm: 128,4 / 55 / 13,2	B/T/H in cm: 128 / 55 / 32,2		B/T/H in cm: 128 / 55 / 32,2	
Beschreibung	Möbelwaschtisch 128, Steinbecken seitlich, Ausführung rechts		Waschtischunterschrank 128/32, 1 Lade, Ausführung rechts	Waschtischunterschrank 128/32, 1 Lade, offenes Fach, Ausführung rechts	
Waschtischplatte	Acrylstein weiß	Acrylstein steingrau	---	---	
Artikelnummer	<b>BW12ES-AW-KT-R</b>	<b>BW12ES-AS-KT-R</b>	<b>AW12E-R</b>	<b>AW12EO-R</b>	
Preis					
Permanent Ablaufgarnitur mit Edelstahlabdeckung	(AP1E)		--	--	
					
	B/T/H in cm: 128 / 55 / 48,2	B/T/H in cm: 128 / 55 / 64,2		B/T/H in cm: 128 / 55 / 64,2	
Beschreibung	Waschtischunterschrank 128/48, 1 Lade, offenes Fach, rechts	Waschtischunterschrank 128/64, 2 Laden, Ausführung rechts	Waschtischunterschrank 128/64, offenes Fach, 2 Laden rechts		
Artikelnummer	<b>AW12EF-R</b>	<b>AW12EH-R</b>	<b>AW12EHO-R</b>		
Preis					
Passende Ladeneinsätze					
	B/T/H in cm: 35 / 37,6 / 5,5	B/T/H in cm: 18,6 / 37,6 / 7		B/T/H in cm: 18,6 / 37 / 7	
Beschreibung	Variabler Ladeneinsatz 35/38 cm	Schminkeinsatz 19/38 cm	Schminkschale Holz 19/37 cm		
Artikelnummer	<b>BVL35</b>	<b>BSE19</b>	<b>BSS19</b>		
Preis					

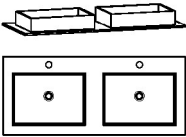
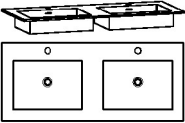
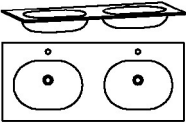

mit 1 Hahnlochbohrung (auf Wunsch ohne Hahnlochbohrung lieferbar)		mit Überlaufschlitz und Überlaufgarnitur							
		B/T/H in cm: 128,4 / 55 / 12,1				B/T/H in cm: 128,4 / 55 / 12,1			
		Beschreibung				Möbelwaschtisch 128, Aufsatzbecken		Möbelwaschtisch 128, Unterbaubecken	
		Waschtischplatte				Acrylstein weiß	Acrylstein steingrau	Acrylstein weiß	Acrylstein steingrau
		Becken weiß				<b>BW12MA-AW-AW</b>	<b>BW12MA-AS-AW</b>	<b>BW12MU-AW-AW</b>	<b>BW12MU-AS-AW</b>
		Becken steingrau				<b>BW12MA-AW-AS</b>	<b>BW12MA-AS-AS</b>	<b>BW12MU-AW-AS</b>	<b>BW12MU-AS-AS</b>
<b>Preis</b>									
Aufpr. Ab- und Überlaufgarnitur mit passender Abdeckung (CLOU-System mit Hebelstange für Exzenter)			---	(AU1)					
Aufpr. Permanent Ablaufgarnitur mit passender Abdeckung			(AP1)	Bei Bestellung von <b>AU1</b> oder <b>AP1</b> wird Becken ohne Überlaufschlitz geliefert					
mit 1 Hahnlochbohrung (auf Wunsch ohne Hahnlochbohrung lieferbar)		mit Überlaufschlitz und Überlaufgarnitur							
		B/T/H in cm: 128,4 / 55 / 13,2				B/T/H in cm: 128,4 / 55 / 13,2			
		Beschreibung				Möbelwaschtisch 128, Steinbecken		Möbelwaschtisch 128, Unterbaubecken	
		Waschtischplatte				Acrylstein weiß	Acrylstein steingrau	Acrylstein weiß	Acrylstein steingrau
		Artikelnummer				<b>BW12MS-AW-KT</b>	<b>BW12MS-AS-KT</b>	<b>BW12MU-AW-KT</b>	<b>BW12MU-AS-KT</b>
		<b>Preis</b>							
Permanent Ablaufgarnitur mit Edelstahlabdeckung			(AP1E)						
	Waschtischunterschrank 128/32, 1 Lade		Waschtischunterschrank 128/48, 1 Lade, offenes Fach		Waschtischunterschrank 128/64, 2 Laden				
						Artikelnummer	<b>AW12M</b>	<b>AW12MF</b>	<b>AW12MH</b>
						<b>Preis</b>			
<b>Passende Ladeneinsätze</b>									
						Beschreibung	Variabler Ladeneinsatz 51/38 cm	Schminkeinsatz 19/38 cm	Schminkschale Holz 19/37 cm
						Artikelnummer	<b>BVL51</b>	<b>BSE19</b>	<b>BSS19</b>
						<b>Preis</b>			

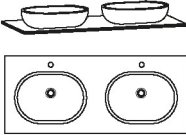

mit 2 Hahnlochbohrungen (auf Wunsch ohne Hahnlochbohrungen lieferbar)		mit Überlaufschlitz und Überlaufgarnitur				
	B/T/H in cm: 128,4 / 55 / 12,1		B/T/H in cm: 128,4 / 55 / 12,1		B/T/H in cm: 128,4 / 55 / 12,1	
	Beschreibung		Möbelwaschtisch 128, 2 Aufsatzbecken		Doppel-Möbelwaschtisch 128, Unterbaubecken	
	Waschtischplatte		Acrylstein weiß	Acrylstein steingrau	Acrylstein weiß	Acrylstein steingrau
	Becken weiß		<b>BW12DA-AW-AW</b>	<b>BW12DA-AS-AW</b>	<b>BW12DU-AW-AW</b>	<b>BW12DU-AS-AW</b>
	Becken steingrau		<b>BW12DA-AW-AS</b>	<b>BW12DA-AS-AS</b>	<b>BW12DU-AW-AS</b>	<b>BW12DU-AS-AS</b>
<b>Preis</b>						
Aufpr. 2x Ab- und Überlaufgarnitur mit passender Abdeckung (CLOU-System mit Hebelstange für Exzenter)			---			
Aufpr. 2x Permanent Ablaufgarnitur mit passender Abdeckung			(AP2)			
			(AU2)			
			Bei Bestellung von <b>AU2</b> oder <b>AP2</b> wird Becken ohne Überlaufschlitz geliefert			

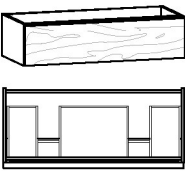
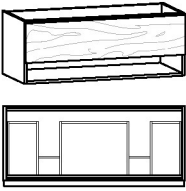
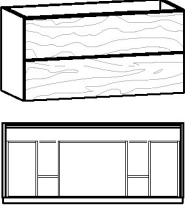





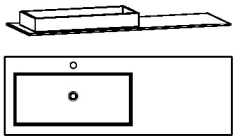
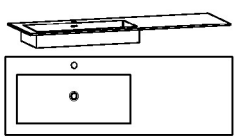
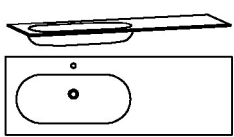
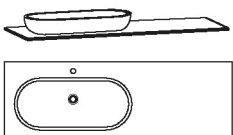
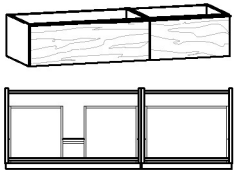
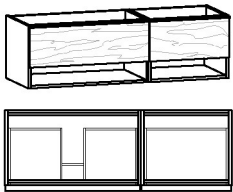
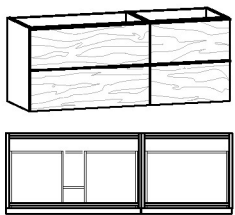

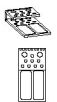
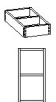
mit 2 Hahnlochbohrungen (auf Wunsch ohne Hahnlochbohrungen lieferbar)		mit Überlaufschlitz und Überlaufgarnitur				
	B/T/H in cm: 128,4 / 55 / 13,2					
	Beschreibung		Möbelwaschtisch 128, 2 Steinbecken			
	Waschtischplatte		Acrylstein weiß	Acrylstein steingrau		
	Artikelnummer		<b>BW12DS-AW-KT</b>	<b>BW12DS-AS-KT</b>		
	<b>Preis</b>					
2x Permanent Ablaufgarnitur mit Edelstahlabdeckung		(AP2E)				

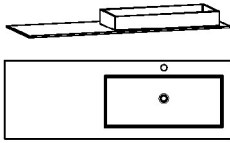
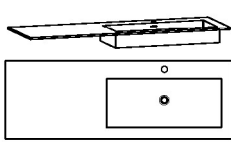
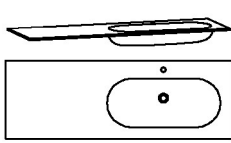
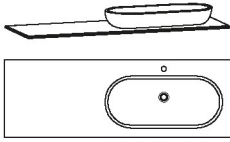
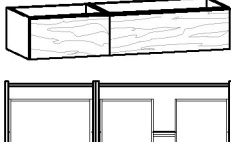
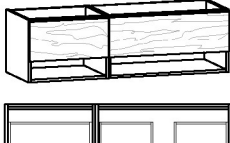
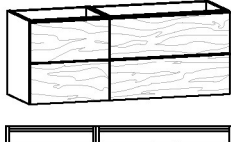
			
B/T/H in cm: 128 / 55 / 32,2	B/T/H in cm: 128 / 55 / 48,2	B/T/H in cm: 128 / 55 / 64,2	
Beschreibung	Doppelwaschtischunterschrank 128/32, 1 Lade	Doppelwaschtischunterschrank 128/48, 1 Lade, offenes Fach	Doppelwaschtischunterschrank 128/64, 2 Laden
Artikelnummer	<b>AW12D</b>	<b>AW12DF</b>	<b>AW12DH</b>
<b>Preis</b>			

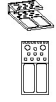
<b>Passende Ladeneinsätze</b>				
	B/T/H in cm: 19 / 37,6 / 5,5	B/T/H in cm: 18,6 / 37,6 / 7	B/T/H in cm: 18,6 / 37 / 7	
	Beschreibung	Variabler Ladeneinsatz 19/38 cm	Schminkeinsatz 19/38 cm	Schminkschale Holz 19/37 cm
	Artikelnummer	<b>BVL19</b>	<b>BSE19</b>	<b>BSS19</b>
	<b>Preis</b>			



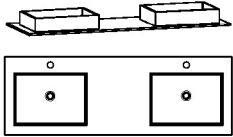
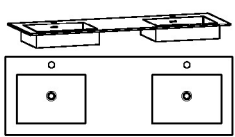
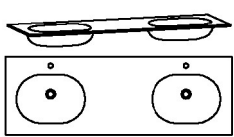

mit 1 Hahnlochbohrung (auf Wunsch ohne Hahnlochbohrung lieferbar)		mit Überlaufschlitz und Überlaufgarnitur			
	B/T/H in cm: 160,4 / 55 / 12,1	B/T/H in cm: 160,4 / 55 / 12,1	B/T/H in cm: 160,4 / 55 / 12,1	B/T/H in cm: 160,4 / 55 / 12,1	B/T/H in cm: 160,4 / 55 / 12,1
Beschreibung	Möbelwaschtisch 160, Aufsatzbecken seitlich, Ausführung links		Möbelwaschtisch 160, Unterbaubecken seitlich, Ausführung links		Möbelwaschtisch 160, Unterbaubecken seitlich, Ausführung links
Waschtischplatte	Acrylstein weiß	Acrylstein steingrau	Acrylstein weiß	Acrylstein steingrau	Glas weiß
Becken weiß	<b>BW16EA-AW-AW-L</b>	<b>BW16EA-AS-AW-L</b>	<b>BW16EU-AW-AW-L</b>	<b>BW16EU-AS-AW-L</b>	<b>BW16EU-GW-L</b>
Becken steingrau	<b>BW16EA-AW-AS-L</b>	<b>BW16EA-AS-AS-L</b>	<b>BW16EU-AW-AS-L</b>	<b>BW16EU-AS-AS-L</b>	---
Preis					
Aufpr. Ab- und Überlaufgarnitur mit passender Abdeckung (CLOU-System mit Hebelstange für Exzenter)	---		(AU1)		
Aufpr. Permanent Ablaufgarnitur mit passender Abdeckung			(AP1)	Bei Bestellung von <b>AU1</b> oder <b>AP1</b> wird Becken ohne Überlaufschlitz geliefert	
mit 1 Hahnlochbohrung (auf Wunsch ohne Hahnlochbohrung lieferbar)					
	B/T/H in cm: 160,4 / 55 / 13,2				
Beschreibung	Möbelwaschtisch 160, Steinbecken seitlich, Ausführung links				
Waschtischplatte	Acrylstein weiß	Acrylstein steingrau			
Artikelnummer	<b>BW16ES-AW-KT-L</b>	<b>BW16ES-AS-KT-L</b>			
Preis					
Permanent Ablaufgarnitur mit Edelstahlabdeckung	(AP1E)				
					
	B/T/H in cm: 160 / 55 / 32,2		B/T/H in cm: 160 / 55 / 48,2		B/T/H in cm: 160 / 55 / 64,2
Beschreibung	Waschtischunterschrank 160/32, 2 Laden, Ausführung links		Waschtischunterschrank 160/48, 2 Laden, offenes Fach, Ausführung links		Waschtischunterschrank 160/64, 4 Laden, Ausführung links
Artikelnummer	<b>AW16E-L</b>		<b>AW16EF-L</b>		<b>AW16EH-L</b>
Preis					
Passende Ladeneinsätze					
	B/T/H in cm: 35 / 37,6 / 5,5	B/T/H in cm: 18,6 / 37,6 / 7	B/T/H in cm: 18,6 / 37 / 7		
Beschreibung	Variabler Ladeneinsatz 35/38 cm		Schminkeinsatz 19/38 cm		Schminkschale Holz 19/37 cm
Artikelnummer	<b>BVL35</b>		<b>BSE19</b>		<b>BSS19</b>
Preis					

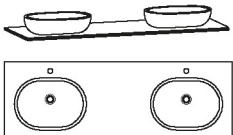

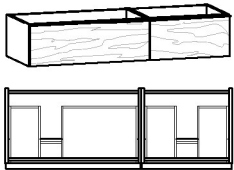
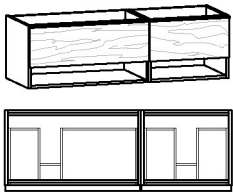
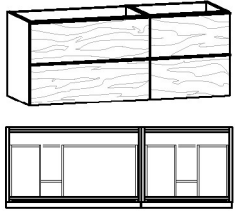







mit 1 Hahnlochbohrung (auf Wunsch ohne Hahnlochbohrung lieferbar)		mit Überlaufschlitz und Überlaufgarnitur			
	B/T/H in cm: 160,4 / 55 / 12,1	B/T/H in cm: 160,4 / 55 / 12,1	B/T/H in cm: 160,4 / 55 / 12,1	B/T/H in cm: 160,4 / 55 / 12,1	B/T/H in cm: 160,4 / 55 / 12,1
Beschreibung	Möbelwaschtisch 160, Aufsatzbecken seitlich, Ausführung rechts		Möbelwaschtisch 160, Unterbaubecken seitlich, Ausführung rechts		Möbelwaschtisch 160, Unterbaubecken seitlich, Ausführung rechts
Waschtischplatte	Acrylstein weiß	Acrylstein steingrau	Acrylstein weiß	Acrylstein steingrau	Glas weiß
Becken weiß	<b>BW16EA-AW-AW-R</b>	<b>BW16EA-AS-AW-R</b>	<b>BW16EU-AW-AW-R</b>	<b>BW16EU-AS-AW-R</b>	<b>BW16EU-GW-R</b>
Becken steingrau	<b>BW16EA-AW-AS-R</b>	<b>BW16EA-AS-AS-R</b>	<b>BW16EU-AW-AS-R</b>	<b>BW16EU-AS-AS-R</b>	---
Preis					
Aufpr. Ab- und Überlaufgarnitur mit passender Abdeckung (CLOU-System mit Hebelstange für Exzenter)	---		(AU1)		
Aufpr. Permanent Ablaufgarnitur mit passender Abdeckung			(AP1)	Bei Bestellung von <b>AU1</b> oder <b>AP1</b> wird Becken ohne Überlaufschlitz geliefert	
mit 1 Hahnlochbohrung (auf Wunsch ohne Hahnlochbohrung lieferbar)					
	B/T/H in cm: 160,4 / 55 / 13,2				
Beschreibung	Möbelwaschtisch 160, Steinbecken seitlich, Ausführung rechts				
Waschtischplatte	Acrylstein weiß	Acrylstein steingrau			
Artikelnummer	<b>BW16ES-AW-KT-R</b>	<b>BW16ES-AS-KT-R</b>			
Preis					
Permanent Ablaufgarnitur mit Edelstahlabdeckung	(AP1E)				
					
			B/T/H in cm: 160 / 55 / 32,2	B/T/H in cm: 160 / 55 / 48,2	B/T/H in cm: 160 / 55 / 64,2
Beschreibung	Waschtischunterschrank 160/32, 2 Laden, Ausführung rechts	Waschtischunterschrank 160/48, 2 Laden, offenes Fach, Ausführung rechts	Waschtischunterschrank 160/64, 4 Laden, Ausführung rechts		
Artikelnummer	<b>AW16E-R</b>	<b>AW16EF-R</b>	<b>AW16EH-R</b>		
Preis					
Passende Ladeneinsätze					
	B/T/H in cm: 35 / 37,6 / 5,5	B/T/H in cm: 18,6 / 37,6 / 7	B/T/H in cm: 18,6 / 37 / 7		
Beschreibung	Variabler Ladeneinsatz 35/38 cm	Schminkeinsatz 19/38 cm	Schminkschale Holz 19/37 cm		
Artikelnummer	<b>BVL35</b>	<b>BSE19</b>	<b>BSS19</b>		
Preis					



mit 2 Hahnlochbohrungen (auf Wunsch ohne Hahnlochbohrungen lieferbar)		mit Überlaufschlitz und Überlaufgarnitur			
	B/T/H in cm: 160,4 / 55 / 12,1	B/T/H in cm: 160,4 / 55 / 12,1	B/T/H in cm: 160,4 / 55 / 12,1	B/T/H in cm: 160,4 / 55 / 12,1	B/T/H in cm: 160,4 / 55 / 12,1
Beschreibung	Möbelwaschtisch 160, 2 Aufsatzbecken		Doppel-Möbelwaschtisch 160, Unterbaubecken		Doppel-Möbelwaschtisch 160, Unterbaubecken
Waschtischplatte	Acrylstein weiß	Acrylstein steingrau	Acrylstein weiß	Acrylstein steingrau	Glas weiß
Becken weiß	<b>BW16DA-AW-AW</b>	<b>BW16DA-AS-AW</b>	<b>BW16DU-AW-AW</b>	<b>BW16DU-AS-AW</b>	<b>BW16DU-GW</b>
Becken steingrau	<b>BW16DA-AW-AS</b>	<b>BW16DA-AS-AS</b>	<b>BW16DU-AW-AS</b>	<b>BW16DU-AS-AS</b>	---
Preis					
Aufpr. 2x Ab- und Überlaufgarnitur mit passender Abdeckung (CLOU-System mit Hebelstange für Exzenter)			---		
Aufpr. 2x Permanent Ablaufgarnitur mit passender Abdeckung			(AU2)		
			(AP2)		
			Bei Bestellung von <b>AU2</b> oder <b>AP2</b> wird Becken ohne Überlaufschlitz geliefert 		

mit 2 Hahnlochbohrungen (auf Wunsch ohne Hahnlochbohrungen lieferbar)					
	B/T/H in cm: 160,4 / 55 / 13,2				
Beschreibung	Möbelwaschtisch 160, 2 Steinbecken				
Waschtischplatte	Acrylstein weiß	Acrylstein steingrau			
Artikelnummer	<b>BW16DS-AW-KT</b>	<b>BW16DS-AS-KT</b>			
Preis					
2x Permanent Ablaufgarnitur mit Edelstahlabdeckung		(AP2E)			

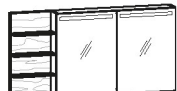

				
B/T/H in cm: 160 / 55 / 32,2	B/T/H in cm: 160 / 55 / 48,2	B/T/H in cm: 160 / 55 / 64,2		
Beschreibung	Doppelwaschtischunterschrank 160/32, 2 Laden	Doppelwaschtischunterschrank 160/48, 2 Laden, offenes Fach	Doppelwaschtischunterschrank 160/64, 4 Laden	
Artikelnummer	<b>AW16D</b>	<b>AW16DF</b>	<b>AW16DH</b>	
Preis				

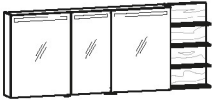

Passende Ladeneinsätze				
	B/T/H in cm: 19 / 37,6 / 5,5	B/T/H in cm: 51 / 37,6 / 5,5	B/T/H in cm: 18,6 / 37,6 / 7	B/T/H in cm: 18,6 / 37 / 7
Beschreibung	Variabler Ladeneinsatz 19/38 cm	Variabler Ladeneinsatz 51/38 cm	Schminkeinsatz 19/38 cm	Schminkschale Holz 19/37 cm
Artikelnummer	<b>BVL19</b>	<b>BVL51</b>	<b>BSE19</b>	<b>BSS19</b>
Preis				

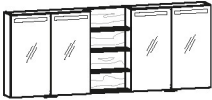
Frontbeleuchtung				
	B/T/H in cm: 64 / 5,2 / 64	B/T/H in cm: 96 / 5,2 / 64	B/T/H in cm: 128 / 5,2 / 64	B/T/H in cm: 160 / 5,2 / 64
Beschreibung	Spiegel 64/64, Frontbeleuchtung	Spiegel 96/64, Frontbeleuchtung	Spiegel 128/64, Frontbeleuchtung	Spiegel 160/64, Frontbeleuchtung
Artikelnummer	<b>ASP64F</b>	<b>ASP96F</b>	<b>ASP12F</b>	<b>ASP16F</b>
Preis				
Aufpreis Waschplatzbeleuchtung	(A-W64)	(A-W96)	(A-W12)	(A-W16)
Frontbeleuchtung	1 Mittelseite je 2 Glaseinlegeböden 1 Doppelinnensteckdose 	1 Mittelseite je 2 Glaseinlegeböden 1 Doppelinnensteckdose 	2 Mittelseiten je 2 Glaseinlegeböden 1 Doppelinnensteckdose 	3 Mittelseiten je 2 Glaseinlegeböden 1 Doppelinnensteckdose 
	B/T/H in cm: 64 / 16,2 / 64	B/T/H in cm: 96 / 16,2 / 64	B/T/H in cm: 128 / 16,2 / 64	B/T/H in cm: 160 / 16,2 / 64
Beschreibung	Spiegelschrank 64/64, 2-türig, Frontbeleuchtung	Spiegelschrank 96/64, 2-türig, Frontbeleuchtung	Spiegelschrank 128/64, 3-türig, Frontbeleuchtung	Spiegelschrank 160/64, 4-türig, Frontbeleuchtung
Artikelnummer	<b>ASS64F</b>	<b>ASS96F</b>	<b>ASS12F</b>	<b>ASS16F</b>
Preis				
Aufpreis Waschplatzbeleuchtung	(A-W64)	(A-W96)	(A-W12)	(A-W16)
Frontbeleuchtung	1 Mittelseite je 2 Glaseinlegeböden 1 Doppelinnensteckdose 	1 Mittelseite je 2 Glaseinlegeböden 1 Doppelinnensteckdose 	1 Mittelseite je 2 Glaseinlegeböden 1 Doppelinnensteckdose 	1 Mittelseite je 2 Glaseinlegeböden 1 Doppelinnensteckdose 
	B/T/H in cm: 96 / 16,2 / 64	B/T/H in cm: 96 / 16,2 / 64	B/T/H in cm: 128 / 16,2 / 64	B/T/H in cm: 128 / 16,2 / 64
Beschreibung	Spiegelschrank mit seitlichen Regal 96/64, Frontbeleuchtung, Ausführung links	Spiegelschrank mit seitlichen Regal 96/64, Frontbeleuchtung, Ausführung rechts	Spiegelschrank mit seitlichen Regal 128/64, Frontbeleuchtung, Ausführung links	Spiegelschrank mit seitlichen Regal 128/64, Frontbeleuchtung, Ausführung rechts
Artikelnummer	<b>ASG96F-L</b>	<b>ASG96F-R</b>	<b>ASG12F-L</b>	<b>ASG12F-R</b>
Preis				
Aufpreis Waschplatzbeleuchtung	(A-W64)			(A-W96)









Frontbeleuchtung		2 Mittelseiten je 2 Glaseinlegeböden 1 Doppellinnensteckdose    B/T/H in cm: 160 / 16,2 / 64	2 Mittelseiten je 2 Glaseinlegeböden 1 Doppellinnensteckdose    B/T/H in cm: 160 / 16,2 / 64
	Beschreibung	Spiegelschrank mit seitlichen Regal 160/64, Frontbeleuchtung, Ausführung links	Spiegelschrank mit seitlichen Regal 160/64, Frontbeleuchtung, Ausführung rechts
Artikelnummer		<b>ASG16F-L</b>	<b>ASG16F-R</b>
Preis			
Aufpreis Waschplatzbeleuchtung		(A-W12)	

Frontbeleuchtung		je 1 Mittelseite mit je 2 Glaseinlegeböden je 1 Doppellinnensteckdose links und rechts je 1 Stromanschluss erforderlich    B/T/H in cm: 160 / 16,2 / 64
	Beschreibung	Spiegelschrank 160/64, mittig Paneelregal, Frontbeleuchtung
Artikelnummer		<b>ASM16F</b>
Preis		
Aufpreis Waschplatzbeleuchtung		(A-W16)

		Passend für Spiegelschränke    B/T/H in cm: 28 / 11 / 7	Passend für Spiegelschränke    B/T/H in cm: 28 / 11 / 7
Beschreibung		Schminkeinsatz 28/11 cm	Schminkschale Holz 28/11 cm
Artikelnummer		<b>BSE28</b>	<b>BSS28</b>
Preis			



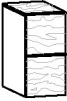
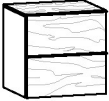

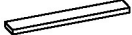
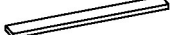
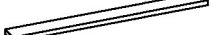
	2 Glaseinlegeböden    B/T/H in cm: 32 / 16,5 / 64	2 Glaseinlegeböden    B/T/H in cm: 32 / 16,5 / 64	1 Mittelseite je 2 Glaseinlegeböden    B/T/H in cm: 64 / 16,5 / 64
Beschreibung	Oberschrank 32/64, 1-türig, Türanschlag links	Oberschrank 32/64, 1-türig, Türanschlag rechts	Oberschrank 64/64, 2-türig
Artikelnummer	<b>A032-L</b>	<b>A032-R</b>	<b>A064</b>
Preis			

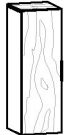
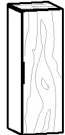
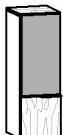
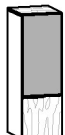

	 B/T/H in cm: 64 / 55 / 32	 B/T/H in cm: 96 / 55 / 32	 B/T/H in cm: 96 / 55 / 32	 B/T/H in cm: 96 / 55 / 32
Beschreibung	Unterschrank 64/32, 1 Lade	Unterschrank 96/32, 1 Lade	Unterschrank 96/32, 1 Lade, offenes Fach, Ausführung links	Unterschrank 96/32, 1 Lade, offenes Fach, Ausführung rechts
Artikelnummer	<b>AU64</b>	<b>AU96</b>	<b>AU960-L</b>	<b>AU960-R</b>
Preis				
	 B/T/H in cm: 128 / 55 / 32	 B/T/H in cm: 128 / 55 / 32	 B/T/H in cm: 128 / 55 / 32	
Beschreibung	Unterschrank 128/32, 1 Lade	Unterschrank 128/32, 1 Lade, offenes Fach, Ausführung links	Unterschrank 128/32, 1 Lade, offenes Fach, Ausführung rechts	
Artikelnummer	<b>AU12</b>	<b>AU120-L</b>	<b>AU120-R</b>	
Preis				
	 B/T/H in cm: 32 / 55 / 64	 B/T/H in cm: 64 / 55 / 64		
Beschreibung	Unterschrank 32/64, 2 Laden	Unterschrank 64/64, 2 Laden		
Artikelnummer	<b>AU32H</b>	<b>AU64H</b>		
Preis				
Wandsteckborde mit Steckbeschlag Gesamtbelastung max. 10 kg	 B/T/H in cm: 64 / 14,5 / 3,9	 B/T/H in cm: 96 / 14,5 / 3,9	 B/T/H in cm: 128 / 14,5 / 3,9	 B/T/H in cm: 160 / 14,5 / 3,9
Beschreibung	Wandsteckbord 64/15 cm	Wandsteckbord 96/15 cm	Wandsteckbord 128/15 cm	Wandsteckbord 160/15 cm
Artikelnummer	<b>BWS64</b>	<b>BWS96</b>	<b>BWS12</b>	<b>BWS16</b>
Preis				

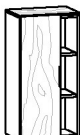

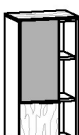

Türen beim Öffnen an-schlagseitig austragend (3 cm Wandabstand erforderlich)	2 Glaseinlegeböden  B/T/H in cm: 32 / 35 / 96	2 Glaseinlegeböden  B/T/H in cm: 32 / 35 / 96	2 Glaseinlegeböden  B/T/H in cm: 32 / 35 / 96	2 Glaseinlegeböden  B/T/H in cm: 32 / 35 / 96
	Highboard 32, Holzfront, Türanschlag links	Highboard 32, Holzfront, Türanschlag rechts	Highboard 32, Holz-Glasfront, Türanschlag links	Highboard 32, Holz-Glasfront, Türanschlag rechts
Frontglas	---	---	optiwhite	anthrazit
Artikelnummer	<b>AHB32H-L</b>	<b>AHB32H-R</b>	<b>AHB32G-O-L</b>	<b>AHB32G-A-L</b>
Preis				

Aufpreis Doppelinnenladen (A-S30)

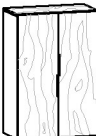
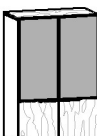
Türen beim Öffnen an-schlagseitig austragend (3 cm Wandabstand erforderlich)	2 Glaseinlegeböden offener Teil 2 Holzböden  B/T/H in cm: 48 / 35 / 96	2 Glaseinlegeböden offener Teil 2 Holzböden  B/T/H in cm: 48 / 35 / 96	2 Glaseinlegeböden offener Teil 2 Holzböden  B/T/H in cm: 48 / 35 / 96	2 Glaseinlegeböden offener Teil 2 Holzböden  B/T/H in cm: 48 / 35 / 96
	Highboard 48, Holzfront, seitlich offen, Türanschlag links	Highboard 48, Holzfront, seitlich offen, Türanschlag rechts	Highboard 48, Holz-Glasfront, seitlich offen, Türanschlag links	Highboard 48, Holz-Glasfront, seitlich offen, Türanschlag rechts
Frontglas	---	---	optiwhite	anthrazit
Artikelnummer	<b>AHB48HO-L</b>	<b>AHB48HO-R</b>	<b>AHB48GO-O-L</b>	<b>AHB48GO-A-L</b>
Preis				

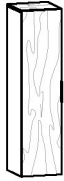
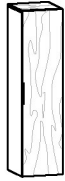
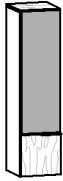
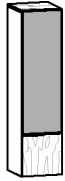
Aufpreis Doppelinnenladen (A-S30)

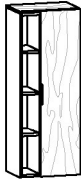
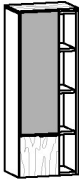
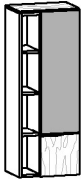
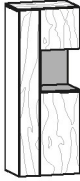
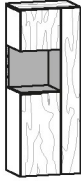

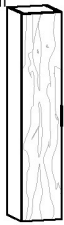
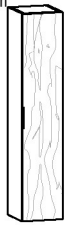
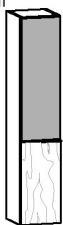
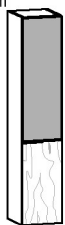

Türen beim Öffnen an-schlagseitig austragend (3 cm Wandabstand erforderlich)	1 Mittelseite je 2 Glaseinlegeböden  B/T/H in cm: 64 / 35 / 96	1 Mittelseite je 2 Glaseinlegeböden  B/T/H in cm: 64 / 35 / 96	
	Highboard 64, 2-türig, Holzfront	Highboard 64, 2-türig, Holz-Glasfront	
Frontglas	---	optiwhite	anthrazit
Artikelnummer	<b>AHB64H</b>	<b>AHB64G-O</b>	<b>AHB64G-A</b>
Preis			
Aufpreis Doppelinnenladen	(A-S30)		

Türen beim Öffnen an-schlagseitig austragend (3 cm Wandabstand erforderlich)	3 Glaseinlegeböden		B/T/H in cm: 32 / 35 / 128	3 Glaseinlegeböden		B/T/H in cm: 32 / 35 / 128	3 Glaseinlegeböden		B/T/H in cm: 32 / 35 / 128	3 Glaseinlegeböden		B/T/H in cm: 32 / 35 / 128
	Beschreibung	Mittelschrank 32, Holzfront, Türanschlag links	Mittelschrank 32, Holzfront, Türanschlag rechts	Mittelschrank 32, Holz-Glasfront, Türanschlag links	Mittelschrank 32, Holz-Glasfront, Türanschlag rechts							
	Frontglas	---	---	optiwhite	anthrazit	optiwhite	anthrazit					
	Artikelnummer	<b>AMS32H-L</b>	<b>AMS32H-R</b>	<b>AMS32G-O-L</b>	<b>AMS32G-A-L</b>	<b>AMS32G-O-R</b>	<b>AMS32G-A-R</b>					
	Preis											
Aufpreis Doppelinnenladen				(A-S30)								
Türen beim Öffnen an-schlagseitig austragend (3 cm Wandabstand erforderlich)	3 Glaseinlegeböden offener Teil 3 Holzböden		B/T/H in cm: 48 / 35 / 128	3 Glaseinlegeböden offener Teil 3 Holzböden		B/T/H in cm: 48 / 35 / 128	3 Glaseinlegeböden offener Teil 3 Holzböden		B/T/H in cm: 48 / 35 / 128	3 Glaseinlegeböden offener Teil 3 Holzböden		B/T/H in cm: 48 / 35 / 128
	Beschreibung	Mittelschrank 48, Holzfront, seitlich offen, Türanschlag links	Mittelschrank 48, Holzfront, seitlich offen, Türanschlag rechts	Mittelschrank 48, Holz-Glasfront, seitlich offen, Türanschlag links	Mittelschrank 48, Holz-Glasfront, seitlich offen, Türanschlag rechts							
	Frontglas	---	---	optiwhite	anthrazit	optiwhite	anthrazit					
	Artikelnummer	<b>AMS48HO-L</b>	<b>AMS48HO-R</b>	<b>AMS48GO-O-L</b>	<b>AMS48GO-A-L</b>	<b>AMS48GO-O-R</b>	<b>AMS48GO-A-R</b>					
	Preis											
Aufpreis Doppelinnenladen				(A-S30)								
Türen beim Öffnen an-schlagseitig austragend (3 cm Wandabstand erforderlich)	1 Mittelseite je 1 Glaseinlegeboden, 2 feste Böden		B/T/H in cm: 48 / 35 / 128	1 Mittelseite je 1 Glaseinlegeboden, 2 feste Böden		B/T/H in cm: 48 / 35 / 128	1 Mittelseite je 3 Glaseinlegeböden		B/T/H in cm: 64 / 35 / 128	1 Mittelseite je 3 Glaseinlegeböden		B/T/H in cm: 64 / 35 / 128
	Beschreibung	Mittelschrank 48, 1-türig mit Nische, Türanschlag links	Mittelschrank 48, 1-türig mit Nische, Türanschlag rechts	Mittelschrank 64, 2-türig, Holzfront	Mittelschrank 64, 2-türig, Holz-Glasfront							
	Frontglas	optiwhite	anthrazit	optiwhite	anthrazit	---	optiwhite	anthrazit				
	Artikelnummer	<b>AMS48HN-O-L</b>	<b>AMS48HN-A-L</b>	<b>AMS48HN-O-R</b>	<b>AMS48HN-A-R</b>	<b>AMS64H</b>	<b>AMS64G-O</b>	<b>AMS64G-A</b>				
	Preis											
Aufpreis Beleuchtung mit Schalter				(A-W1)				---				
Aufpreis Doppelinnenladen				(A-S30)								

Türen beim Öffnen an-schlagseitig austragend (3 cm Wandabstand erforderlich)	4 Glaseinlegeböden		4 Glaseinlegeböden		4 Glaseinlegeböden		4 Glaseinlegeböden		
		B/T/H in cm: 32 / 35 / 160		B/T/H in cm: 32 / 35 / 160		B/T/H in cm: 32 / 35 / 160		B/T/H in cm: 32 / 35 / 160	
	<b>Beschreibung</b>	Hochschrank 32, Holzfront, Türanschlag links		Hochschrank 32, Holzfront, Türanschlag rechts		Hochschrank 32, Holz-Glasfront, Türanschlag links		Hochschrank 32, Holz-Glasfront, Türanschlag rechts	
	<b>Frontglas</b>	---		---		optiwhite	anthrazit	optiwhite	anthrazit
	<b>Artikelnummer</b>	<b>AHS32H-L</b>		<b>AHS32H-R</b>		<b>AHS32G-O-L</b>	<b>AHS32G-A-L</b>	<b>AHS32G-O-R</b>	<b>AHS32G-A-R</b>
<b>Preis</b>									

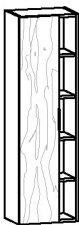

Aufpreis Doppelinnenladen

(A-S30)

Türen beim Öffnen an-schlagseitig austragend (3 cm Wandabstand erforderlich)	4 Glaseinlegeböden		4 Glaseinlegeböden		4 Glaseinlegeböden offener Teil 4 Holzböden		4 Glaseinlegeböden offener Teil 4 Holzböden		
		B/T/H in cm: 32 / 35 / 160		B/T/H in cm: 32 / 35 / 160		B/T/H in cm: 48 / 35 / 160		B/T/H in cm: 48 / 35 / 160	
	<b>Beschreibung</b>	Hochschrank 32, Spiegelfront, Türanschlag links		Hochschrank 32, Spiegelfront, Türanschlag rechts		Hochschrank 48, Holzfront, seitlich offen, Türanschlag links		Hochschrank 48, Holzfront, seitlich offen, Türanschlag rechts	
	<b>Artikelnummer</b>	<b>AHS32S-L</b>		<b>AHS32S-R</b>		<b>AHS48HO-L</b>		<b>AHS48HO-R</b>	
	<b>Preis</b>								

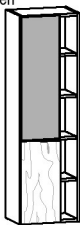
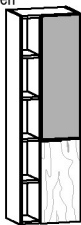

Aufpreis Doppelinnenladen

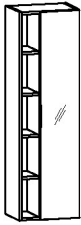

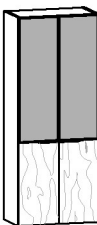

(A-S30)

Türen beim Öffnen an-schlagseitig austragend (3 cm Wandabstand erforderlich)	4 Glaseinlegeböden offener Teil 4 Holzböden		4 Glaseinlegeböden offener Teil 4 Holzböden		4 Glaseinlegeböden offener Teil 4 Holzböden		4 Glaseinlegeböden offener Teil 4 Holzböden		
		B/T/H in cm: 48 / 35 / 160		B/T/H in cm: 48 / 35 / 160		B/T/H in cm: 48 / 35 / 160		B/T/H in cm: 48 / 35 / 160	
	<b>Beschreibung</b>	Hochschrank 48, Holz-Glasfront, seitlich offen, Türanschlag links		Hochschrank 48, Holz-Glasfront, seitlich offen, Türanschlag rechts		Hochschrank 48, Spiegel, seitlich offen, Türanschlag links		Hochschrank 48, Spiegel, seitlich offen, Türanschlag rechts	
	<b>Frontglas</b>	optiwhite	anthrazit	optiwhite	anthrazit	---		---	
	<b>Artikelnummer</b>	<b>AHS48GO-O-L</b>	<b>AHS48GO-A-L</b>	<b>AHS48GO-O-R</b>	<b>AHS48GO-A-R</b>	<b>AHS48SO-L</b>		<b>AHS48SO-R</b>	
<b>Preis</b>									



Aufpreis Doppelinnenladen

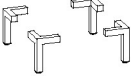

(A-S30)

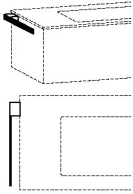
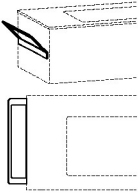
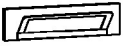
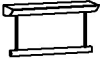
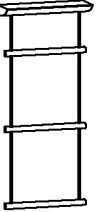

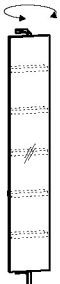
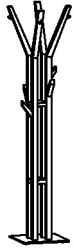
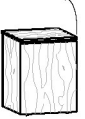

Türen beim Öffnen an-schlagseitig austragend (3 cm Wandabstand erforderlich)	1 Mittelseite je 4 Glaseinlegeböden		1 Mittelseite je 4 Glaseinlegeböden		Bei nachträglichen Zuschnitt muss die Schnittkante gegen Eindringen von Feuchtigkeit geschützt werden!		
		B/T/H in cm: 64 / 35 / 160		B/T/H in cm: 64 / 35 / 160			
	<b>Beschreibung</b>	Hochschrank 64, 2-türig, Holzfront		Hochschrank 64, 2-türig, Holz-Glasfront			
	<b>Frontglas</b>	---		optiwhite			anthrazit
	<b>Artikelnummer</b>	<b>AHS64H</b>		<b>AHS64G-O</b>			<b>AHS64G-A</b>
<b>Preis</b>						(Tischlerplatte furniert, rundum bekennt)	
						max. Länge 252 cm	
						max. Breite 110 cm	
						Materialdicke: 14, 20, oder 23 mm	
						(Berechnet wird mindestens 0,5 m²)	
<b>Beschreibung</b>						Blende beidseitig furniert	
<b>Artikelnummer</b>						<b>BLBS</b>	
<b>Preis</b>						(pro m²)	

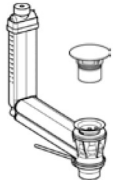
	Bezug Leder  B/T/H in cm: 53,8 / 45 / 45	Bezug Leder  B/T/H in cm: 95,6 / 45 / 45	Höhe: 12 cm 	Schuko-Steckdose silbergrau zum Anschrauben mit Klappdeckel. 190 cm Anschlussleitung mit Schuko-Winkelstecker 
Beschreibung	Hocker	Bank gepolstert 96, mit Fach	Sockelfußgarnitur (4 Stk. 12 cm)	Aufbau-Steckdose mit Anschlusskabel
Artikelnummer	<b>AHOCK</b>	<b>AB96</b>	<b>BSF12</b>	<b>BST1</b>
Preis				

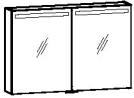

	Links und rechts montierbar  B/T/H in cm: 6 / 49 / 2,5	Links und rechts montierbar  B/T/H in cm: 11 / 50 / 14,3	Metallbügel auf Holzpaneel  B/T/H in cm: 64 / 13,6 / 17	Gesamtbelastung max. 10 kg  B/T/H in cm: 48 / 16 / 26,6	Gesamtbelastung max. 10 kg  B/T/H in cm: 48 / 16 / 109
Beschreibung	Handtuchhalter 49 für Korpusmontage	Handtuchhalter 50 für Korpusmontage	Handtuchhalter 64	Handtuchhalter 1 Sprosse	Handtuchhalter 3 Sprossen
Artikelnummer	<b>BHH49</b>	<b>BHH50</b>	<b>BHH64</b>	<b>BHH1</b>	<b>BHH3</b>
Preis					

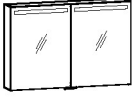
	 B/T/H in cm: 37 / 35 / 184,6	Bodenplatte + Steher Metall anthrazit Kubus mit Tür (Anschlag links) 1 Glaseinlegeboden  B/T/H in cm: 38 / 38 / 162	 B/T/H in cm: 31,6 / 21 / 195	Bodenplatte Metall anthrazit  B/T/H in cm: 49 / 49 / 192	Fahrbar mit 4 Gelenkrollen. Mit herausnehmbarem Innensack aus Leinen.  B/T/H in cm: 45 / 45 / 60
Beschreibung	Handtuchhalter mit Lade, 37/185	Handtuchhalter 38/162, Kubus	Wandspiegel 32/195 drehbar mit 5 Utensilienfächer	Garderobenständer	Wäsche-Kubus 45
Artikelnummer	<b>AHL37</b>	<b>AHK38</b>	<b>BSD32</b>	<b>BGST</b>	<b>BW45</b>
Preis					

	CLOU System mit Hebelstange (für Exzenter Garnitur) Anschluß 1 1/4 Zoll nur für Unterbaubecken geeignet 				Anschluß 1 1/4 Zoll nur für Acrylstein- und Glaswaschbecken passend 				Anschluß 1 1/4 Zoll nur für Steinbecken passend 
Beschreibung	Ab- und Überlaufgarnitur				Permanent Ablaufgarnitur				Permanent Ablaufgarnitur für Steinbecken
Abdeckung	Acryl weiß	Acryl steingrau	Glas weiß	Edelstahl	Acryl weiß	Acryl steingrau	Glas weiß	Edelstahl	Edelstahl
Artikelnummer	<b>BAUA-AW</b>	<b>BAUA-AS</b>	<b>BAUA-GW</b>	<b>BAUA-ES</b>	<b>BAPA-AW</b>	<b>BAPA-AS</b>	<b>BAPA-GW</b>	<b>BAPA-ES</b>	<b>BAPAE</b>
Preis									

Vorschlag (Abb.) bestehend aus:  mit 1 Hahnlochbohrung (auf Wunsch ohne Hahnlochbohrung lieferbar)	1x AW96EF-L 1x BW96EU-L 1x ASS96F	Waschtischunterschrank 96/48, 1 Lade, offenes Fach, links Möbelwaschtisch 96, Unterbaubecken seitlich, Ausführung links Spiegelschrank 96/64, 2-türig, Frontbeleuchtung	Maßskizze 10, 72	1x AW96E-L 1x BW96EU-L 1x ASS96F	Waschtischunterschrank 96/32, 1 Lade, Ausführung links Möbelwaschtisch 96, Unterbaubecken seitlich, Ausführung links Spiegelschrank 96/64, 2-türig, Frontbeleuchtung	Maßskizze 10, 72
	 			 		
Zubehör Seite 6				Zubehör Seite 6		

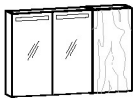
Beschreibung	Vorschlag 21			Vorschlag 24		
Waschtischplatte	Acrylstein weiß	Acrylstein steingrau	Glas weiß	Acrylstein weiß	Acrylstein steingrau	Glas weiß
Becken weiß	<b>AB21-AW-AW-L</b>	<b>AB21-AS-AW-L</b>	<b>AB21-GW-L</b>	<b>AB24-AW-AW-L</b>	<b>AB24-AS-AW-L</b>	<b>AB24-GW-L</b>
Becken steingrau	<b>AB21-AW-AS-L</b>	<b>AB21-AS-AS-L</b>	---	<b>AB24-AW-AS-L</b>	<b>AB24-AS-AS-L</b>	---
<b>Preis</b>						
Aufpreis Ab- und Überlaufsystem	(AU1)			(AU1)		
Aufpreis Permanent Ablaufgarnitur	(AP1)			(AP1)		
Aufpreis LED-Waschplatzbeleuchtung	(A-W96)			(A-W96)		

Vorschlag (Abb.) bestehend aus:  mit 1 Hahnlochbohrung (auf Wunsch ohne Hahnlochbohrung lieferbar)	1x AW96EO-L 1x BW96EA-L 1x ASS64F 1x AO32-R	Waschtischunterschrank 96/32, 1 Lade, offenes Fach, Ausführung links Möbelwaschtisch 96, Aufsatzbecken seitlich, Ausführung links Spiegelschrank 64/64, 2-türig, Frontbeleuchtung Oberschrank 32/64, 1-türig, Türanschlag rechts	Maßskizze 3, 72
	 		
Zubehör Seite 6			

Beschreibung	Vorschlag 27	
Waschtischplatte	Acrylstein weiß	Acrylstein steingrau
Becken weiß	<b>AB27-AW-AW-L</b>	<b>AB27-AS-AW-L</b>
Becken steingrau	<b>AB27-AW-AS-L</b>	<b>AB27-AS-AS-L</b>
<b>Preis</b>		
Aufpreis Ab- und Überlaufsystem	---	
Aufpreis Permanent Ablaufgarnitur	(AP1)	
Aufpreis LED-Waschplatzbeleuchtung	(A-W64)	

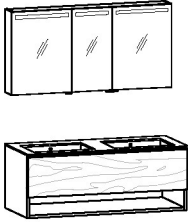
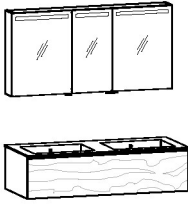
Vorschlag (Abb.) bestehend aus:  mit 2 Hahnlochbohrungen (auf Wunsch ohne Hahnlochbohrungen lieferbar)	1x AW12DF 1x BW12DU 1x ASS12F	Doppelwaschtischunterschrank 128/48, 1 Lade, offenes Fach Doppel-Möbelwaschtisch 128, Unterbaubecken Spiegelschrank 128/64, 3-türig, Frontbeleuchtung	Maßskizze 24, 72	1x AW12D 1x BW12DU 1x ASS12F	Doppelwaschtischunterschrank 128/32, 1 Lade Doppel-Möbelwaschtisch 128, Unterbaubecken Spiegelschrank 128/64, 3-türig, Frontbeleuchtung	Maßskizze 24, 72
						
Zubehör Seite 11				Zubehör Seite 11		

Beschreibung Waschtischplatte Becken weiß Becken steingrau Preis	Vorschlag 39			Vorschlag 42		
	Acrylstein weiß	Acrylstein steingrau	Glas weiß	Acrylstein weiß	Acrylstein steingrau	Glas weiß
	<b>AB39-AW-AW</b>	<b>AB39-AS-AW</b>	<b>AB39-GW</b>	<b>AB42-AW-AW</b>	<b>AB42-AS-AW</b>	<b>AB42-GW</b>
	<b>AB39-AW-AS</b>	<b>AB39-AS-AS</b>	---	<b>AB42-AW-AS</b>	<b>AB42-AS-AS</b>	---
Aufpreis Ab- und Überlaufsystem	(AU2)			(AU2)		
Aufpreis Permanent Ablaufgarnitur	(AP2)			(AP2)		
Aufpreis LED-Waschplatzbeleuchtung	(A-W12)			(A-W12)		

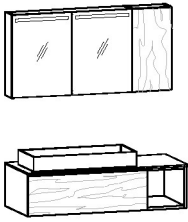
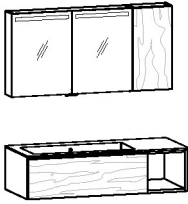
Vorschlag (Abb.) bestehend aus:  mit 1 Hahnlochbohrung (auf Wunsch ohne Hahnlochbohrung lieferbar)	1x AW12EO-L 1x BW12EA-L 1x ASS96F 1x AO32-R	Waschtischunterschrank 128/32, 1 Lade, offenes Fach, Ausführung links Möbelwaschtisch 128, Aufsatzbecken seitlich, Ausführung links Spiegelschrank 96/64, 2-türig, Frontbeleuchtung Oberschrank 32/64, 1-türig, Türanschlag rechts	Maßskizze 14, 72	1x AW12EO-L 1x BW12EU-L 1x ASS96F 1x AO32-R	Waschtischunterschrank 128/32, 1 Lade, offenes Fach, Ausführung links Möbelwaschtisch 128, Unterbaubecken seitlich, Ausführung links Spiegelschrank 96/64, 2-türig, Frontbeleuchtung Oberschrank 32/64, 1-türig, Türanschlag rechts	Maßskizze 22, 72
						
Zubehör Seite 8				Zubehör Seite 8		

Beschreibung Waschtischplatte Becken weiß Becken steingrau Preis	Vorschlag 45			Vorschlag 48		
	Acrylstein weiß	Acrylstein steingrau	Glas weiß	Acrylstein weiß	Acrylstein steingrau	Glas weiß
	<b>AB45-AW-AW-L</b>	<b>AB45-AS-AW-L</b>	<b>AB45-GW-L</b>	<b>AB48-AW-AW-L</b>	<b>AB48-AS-AW-L</b>	<b>AB48-GW-L</b>
	<b>AB45-AW-AS-L</b>	<b>AB45-AS-AS-L</b>	---	<b>AB48-AW-AS-L</b>	<b>AB48-AS-AS-L</b>	---
Aufpreis Ab- und Überlaufsystem	---			(AU1)		
Aufpreis Permanent Ablaufgarnitur	(AP1)			(AP1)		
Aufpreis LED-Waschplatzbeleuchtung	(A-W96)			(A-W96)		

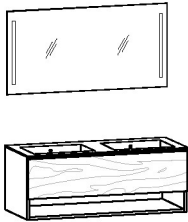
Vorschlag (Abb.) bestehend aus:  mit 2 Hahnlochbohrungen (auf Wunsch ohne Hahnlochbohrungen lieferbar)	1x AW12DF 1x BW12DU 1x ASP12F	Doppelwaschtischunterschrank 128/48, 1 Lade, offenes Fach Doppel-Möbelwaschtisch 128, Unterbaubecken Spiegel 128/64, Frontbeleuchtung	Maßskizze 24, 71
			
Zubehör Seite 11			

Beschreibung Waschtischplatte Becken weiß Becken steingrau Preis	Vorschlag 51		
	Acrylstein weiß	Acrylstein steingrau	Glas weiß
	<b>AB51-AW-AW</b>	<b>AB51-AS-AW</b>	<b>AB51-GW</b>
	<b>AB51-AW-AS</b>	<b>AB51-AS-AS</b>	---
Aufpreis Ab- und Überlaufsystem	(AU2)		
Aufpreis Permanent Ablaufgarnitur	(AP2)		
Aufpreis LED-Waschplatzbeleuchtung	(A-W12)		

Vorschlag (Abb.) bestehend aus:  mit 2 Hahnlochbohrungen (auf Wunsch ohne Hahnlochbohrungen lieferbar)	1x AW16DF 1x BW16DU 1x ASS16F	Doppelwaschtischunterschrank 160/48, 2 Laden, offenes Fach Doppel-Möbelwaschtisch 160, Unterbaubecken Spiegelschrank 160/64, 4-türig, Frontbeleuchtung	Maßskizze 33, 72	1x AW16D 1x BW16DU 1x ASS16F	Doppelwaschtischunterschrank 160/32, 2 Laden Doppel-Möbelwaschtisch 160, Unterbaubecken Spiegelschrank 160/64, 4-türig, Frontbeleuchtung	Maßskizze 33, 72	
Zubehör Seite 14				Zubehör Seite 14			
Beschreibung		Vorschlag 57			Vorschlag 60		
Waschtischplatte	Acrylstein weiß	Acrylstein steingrau	Glas weiß	Acrylstein weiß	Acrylstein steingrau	Glas weiß	
Becken weiß	<b>AB57-AW-AW</b>	<b>AB57-AS-AW</b>	<b>AB57-GW</b>	<b>AB60-AW-AW</b>	<b>AB60-AS-AW</b>	<b>AB60-GW</b>	
Becken steingrau	<b>AB57-AW-AS</b>	<b>AB57-AS-AS</b>	---	<b>AB60-AW-AS</b>	<b>AB60-AS-AS</b>	---	
<b>Preis</b>							
Aufpreis Ab- und Überlaufsystem		(AU2)			(AU2)		
Aufpreis Permanent Ablaufgarnitur		(AP2)			(AP2)		
Aufpreis LED-Waschplatzbeleuchtung		(A-W16)			(A-W16)		
Vorschlag (Abb.) bestehend aus:  mit 2 Hahnlochbohrungen (auf Wunsch ohne Hahnlochbohrungen lieferbar)	1x AW16EF-L 1x BW16EA-L 1x ASS12F 1x AO32-R	Waschtischunterschrank 160/48, 2 Laden, offenes Fach, Ausführung links Möbelwaschtisch 160, Aufsatzbecken seitlich, Ausführung links Spiegelschrank 128/64, 3-türig, Frontbeleuchtung Oberschrank 32/64, 1-türig, Türanschlag rechts	Maßskizze 28, 72				
Zubehör Seite 12							
Beschreibung		Vorschlag 63					
Waschtischplatte	Acrylstein weiß	Acrylstein steingrau					
Becken weiß	<b>AB63-AW-AW-L</b>	<b>AB63-AS-AW-L</b>					
Becken steingrau	<b>AB63-AW-AS-L</b>	<b>AB63-AS-AS-L</b>					
<b>Preis</b>							
Aufpreis Ab- und Überlaufsystem		---					
Aufpreis Permanent Ablaufgarnitur		(AP1)					
Aufpreis LED-Waschplatzbeleuchtung		(A-W12)					



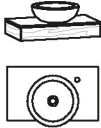



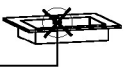

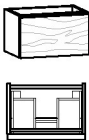
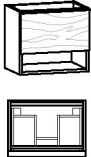
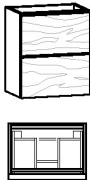
mit 1 Hahnlochbohrung (auf Wunsch ohne Hahnlochbohrung lieferbar)	 B/T/H in cm: 64,4 / 42,5 / 24		
	Beschreibung		
	Waschkombi small 64, Steinwaschbecken		
	Waschtischplatte	Acrylstein weiß	Acrylstein steingrau
	Artikelnummer	<b>AWS64-AW-ST</b>	<b>AWS64-AS-ST</b>
	Preis		
Aufpr. Permanent Ablaufgarnitur mit passender Abdeckung (AP1)			

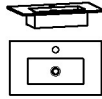
Waschtische 55 cm

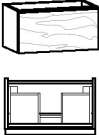
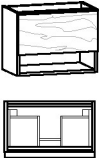
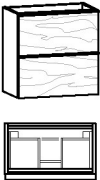

mit 1 Hahnlochbohrung (auf Wunsch ohne Hahnlochbohrung lieferbar)	 B/T/H in cm: 55,4 / 38 / 12,1		
	Beschreibung		
	Möbelwaschtisch small 55, Unterbaubecken		
	Waschtischplatte	Acrylstein weiß	Acrylstein steingrau
	Becken weiß	<b>BWS5MU-AW-AW</b>	<b>BWS5MU-AS-AW</b>
	Becken steingrau	<b>BWS5MU-AW-AS</b>	<b>BWS5MU-AS-AS</b>
Preis			
Aufpr. Ab- und Überlaufgarnitur mit passender Abdeckung (CLOU-System mit Hebelstange für Exzenter)		--- (AU1)	
Aufpr. Permanent Ablaufgarnitur mit passender Abdeckung (AP1)		Bei Bestellung von <b>AU1</b> oder <b>AP1</b> wird Becken ohne Überlaufschlitz geliefert 	



	 B/T/H in cm: 55 / 38 / 32,2	 B/T/H in cm: 55 / 38 / 48,2	 B/T/H in cm: 55 / 38 / 64,2	
	Beschreibung	Waschtischunterschrank small 55/32, 1 Lade	Waschtischunterschrank small 55/48, 1 Lade, offenes Fach	Waschtischunterschrank small 55/64, 2 Laden
	Artikelnummer	<b>AWS5M</b>	<b>AWS5MF</b>	<b>AWS5MH</b>
	Preis			

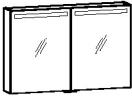







<p>mit 1 Hahnlochbohrung (auf Wunsch ohne Hahnlochbohrung lieferbar)</p>		<p>mit Überlaufschlitz und Überlaufgarnitur</p>  <p>B/T/H in cm: 64,4 / 38 / 12,1</p>	
<p>Beschreibung</p>	<p>Möbelwaschtisch small 64, Unterbaubecken</p>		
<p>Waschtischplatte</p>		<p>Acrylstein weiß</p>	<p>Acrylstein steingrau</p>
<p>Becken weiß</p>		<p><b>BWS6MU-AW-AW</b></p>	<p><b>BWS6MU-AS-AW</b></p>
<p>Becken steingrau</p>		<p><b>BWS6MU-AW-AS</b></p>	<p><b>BWS6MU-AS-AS</b></p>
<p>Preis</p>			
<p>Aufpr. Ab- und Überlaufgarnitur mit passender Abdeckung (CLOU-System mit Hebelstange für Exzenter)</p>		<p>---</p>	<p>(AU1)</p> 
<p>Aufpr. Permanent Ablaufgarnitur mit passender Abdeckung</p>		<p>(AP1)</p>	<p>Bei Bestellung von <b>AU1</b> oder <b>AP1</b> wird Becken ohne Überlaufschlitz geliefert</p>
	 <p>B/T/H in cm: 64 / 38 / 32,2</p>	 <p>B/T/H in cm: 64 / 38 / 48,2</p>	 <p>B/T/H in cm: 64 / 38 / 64,2</p>
<p>Beschreibung</p>	<p>Waschtischunterschrank small 64/32, 1 Lade</p>	<p>Waschtischunterschrank small 64/48, 1 Lade, offenes Fach</p>	<p>Waschtischunterschrank small 64/64, 2 Laden</p>
<p>Artikelnummer</p>	<p><b>AWS6M</b></p>	<p><b>AWS6MF</b></p>	<p><b>AWS6MH</b></p>
<p>Preis</p>			

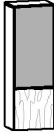

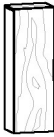
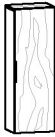
Frontbeleuchtung	 B/T/H in cm: 55 / 5,2 / 64	 B/T/H in cm: 64 / 5,2 / 64	 B/T/H in cm: 96 / 5,2 / 64	 B/T/H in cm: 40 / 5,2 / 128
Beschreibung	Spiegel 55/64, Frontbeleuchtung	Spiegel 64/64, Frontbeleuchtung	Spiegel 96/64, Frontbeleuchtung	Spiegel 40/128
Artikelnummer	<b>ASP55F</b>	<b>ASP64F</b>	<b>ASP96F</b>	<b>ASP40</b>
Preis				
Aufpreis Waschplatzbeleuchtung	(A-W55)	(A-W64)	(A-W96)	--
Aufpreis Beleuchtung mit Schalter		---		(A-WSP40)

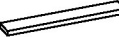

Frontbeleuchtung	1 Mittelseite je 2 Glaseinlegeböden 1 Doppelinnensteckdose  B/T/H in cm: 64 / 16,2 / 64	1 Mittelseite je 2 Glaseinlegeböden 1 Doppelinnensteckdose  B/T/H in cm: 96 / 16,2 / 64
Beschreibung	Spiegelschrank 64/64, 2-türig, Frontbeleuchtung	Spiegelschrank 96/64, 2-türig, Frontbeleuchtung
Artikelnummer	<b>ASS64F</b>	<b>ASS96F</b>
Preis		
Aufpreis Waschplatzbeleuchtung	(A-W64)	(A-W96)



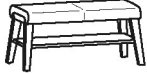
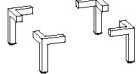

Frontbeleuchtung	1 Mittelseite je 2 Glaseinlegeböden 1 Doppelinnensteckdose  B/T/H in cm: 96 / 16,2 / 64	1 Mittelseite je 2 Glaseinlegeböden 1 Doppelinnensteckdose  B/T/H in cm: 96 / 16,2 / 64
Beschreibung	Spiegelschrank mit seitlichen Regal 96/64, Frontbeleuchtung, Ausführung links	Spiegelschrank mit seitlichen Regal 96/64, Frontbeleuchtung, Ausführung rechts
Artikelnummer	<b>ASG96F-L</b>	<b>ASG96F-R</b>
Preis		
Aufpreis Waschplatzbeleuchtung	(A-W96)	

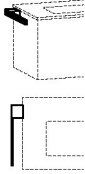
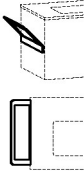
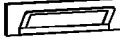

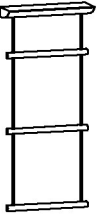
Frontbeleuchtung	2 Glaseinlegeböden  B/T/H in cm: 32 / 16,5 / 64	2 Glaseinlegeböden  B/T/H in cm: 32 / 16,5 / 64
Beschreibung	Oberschrank 32/64, 1-türig, Türanschlag links	Oberschrank 32/64, 1-türig, Türanschlag rechts
Artikelnummer	<b>AO32-L</b>	<b>AO32-R</b>
Preis		

Türen beim Öffnen an-schlagseitig austragend (3 cm Wandabstand erforderlich)	2 Glaseinlegeböden		2 Glaseinlegeböden				
							
	B/T/H in cm: 32 / 22 / 96		B/T/H in cm: 32 / 22 / 96				
	Beschreibung Highboard small 32, Holz-Glasfront, Türanschlag links		Beschreibung Highboard small 32, Holz-Glasfront, Türanschlag rechts				
	Frontglas	optiwhite	anthrazit	optiwhite	anthrazit		
Artikelnummer	<b>AHBS3G-O-L</b>	<b>AHBS3G-A-L</b>	<b>AHBS3G-O-R</b>	<b>AHBS3G-A-R</b>			
Preis	51 00		51 00				
Türen beim Öffnen an-schlagseitig austragend (3 cm Wandabstand erforderlich)	2 Glaseinlegeböden		2 Glaseinlegeböden		1 Holzboden 1 Glaseinlegeboden	1 Holzboden 1 Glaseinlegeboden	
							
	B/T/H in cm: 32 / 22 / 96		B/T/H in cm: 32 / 22 / 96		B/T/H in cm: 32 / 22 / 96	B/T/H in cm: 32 / 22 / 96	
	Beschreibung Highboard small 32, Holzfront, Türanschlag links		Beschreibung Highboard small 32, Holzfront, Türanschlag rechts		Beschreibung Highboard small 32, Holzplatte, oben offen, Türanschlag links	Beschreibung Highboard small 32, Holzplatte, oben offen, Türanschlag rechts	
	Artikelnummer	<b>AHBS3H-L</b>		<b>AHBS3H-R</b>		<b>AHBS3O-L</b>	<b>AHBS3O-R</b>
Preis	41 00		41 00		4C 00	4C 00	
Wandsteckborde mit Steckbeschlag  Gesamtbelastung max. 10 kg							
	B/T/H in cm: 64 / 14,5 / 3,9		B/T/H in cm: 96 / 14,5 / 3,9		B/T/H in cm: 128 / 14,5 / 3,9	B/T/H in cm: 160 / 14,5 / 3,9	
	Beschreibung Wandsteckbord 64/15 cm		Beschreibung Wandsteckbord 96/15 cm		Beschreibung Wandsteckbord 128/15 cm	Beschreibung Wandsteckbord 160/15 cm	
	Artikelnummer	<b>BWS64</b>		<b>BWS96</b>		<b>BWS12</b>	<b>BWS16</b>
	Preis	9i 10		1C 00		11 00	11 00

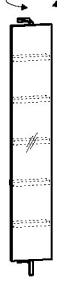
	Bezug Leder  B/T/H in cm: 53,8 / 45 / 45	Bezug Leder  B/T/H in cm: 95,6 / 45 / 45	Höhe: 12 cm 	Schuko-Steckdose silbergrau zum Anschrauben mit Klappdeckel. 190 cm Anschlussleitung mit Schuko-Winkelstecker 
Beschreibung	Hocker	Bank gepolstert 96, mit Fach	Sockelfußgarnitur (4 Stk. 12 cm)	Aufbau-Steckdose mit Anschlusskabel
Artikelnummer	<b>AHOCK</b>	<b>AB96</b>	<b>BSF12</b>	<b>BST1</b>
Preis				

	Links und rechts montierbar  B/T/H in cm: 6 / 32 / 2,5	Links und rechts montierbar  B/T/H in cm: 11 / 34 / 14,3	Metallbügel auf Holzpaneel  B/T/H in cm: 64 / 13,6 / 17	Gesamtbelastung max. 10 kg  B/T/H in cm: 48 / 16 / 26,6	Gesamtbelastung max. 10 kg  B/T/H in cm: 48 / 16 / 109
Beschreibung	Handtuchhalter small 32 für Korpusmontage	Handtuchhalter small 34 für Korpusmontage	Handtuchhalter 64	Handtuchhalter 1 Sprosse	Handtuchhalter 3 Sprossen
Artikelnummer	<b>BHH32</b>	<b>BHH34</b>	<b>BHH64</b>	<b>BHH1</b>	<b>BHH3</b>
Preis					

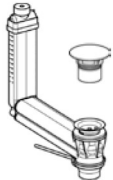
	 B/T/H in cm: 37 / 35 / 184,6	Bodenplatte + Steher Metall anthrazit Kubus mit Tür (Anschlag links) 1 Glaseinlegeboden  B/T/H in cm: 38 / 38 / 162	 B/T/H in cm: 31,6 / 21 / 195	Bodenplatte Metall anthrazit  B/T/H in cm: 49 / 49 / 192	Fahrbar mit 4 Gelenkrollen. Mit herausnehmbarem Innensack aus Leinen.  B/T/H in cm: 45 / 45 / 60
Beschreibung	Handtuchhalter mit Lade, 37/185	Handtuchhalter 38/162, Kubus	Wandspiegel 32/195 drehbar mit 5 Utensilienfächer	Garderobenständer	Wäsche-Kubus 45
Artikelnummer	<b>AHL37</b>	<b>AHK38</b>	<b>BSD32</b>	<b>BGST</b>	<b>BW45</b>
Preis					

	CLOU System mit Hebelstange (für Exzenter Garnitur) Anschluss 1 1/4 Zoll nur für Unterbaubecken geeignet 			Anschluss 1 1/4 Zoll nur für Acrylsteinbecken passend 			Anschluss 1 1/4 Zoll nur für Steinbecken passend 		
Beschreibung	Ab- und Überlaufgarnitur			Permanent Ablaufgarnitur			Permanent Ablaufgarnitur für Steinbecken		
Abdeckung	Edelstahl	Acryl weiß	Acryl steingrau	Edelstahl	Acryl weiß	Acryl steingrau	Edelstahl	Stein	
Artikelnummer	<b>BAUA-ES</b>	<b>BAUA-AW</b>	<b>BAUA-AS</b>	<b>BAPA-ES</b>	<b>BAPA-AW</b>	<b>BAPA-AS</b>	<b>BAPAE</b>	<b>BAPA-ST</b>	
Preis									

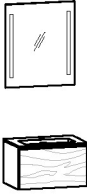
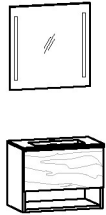
Vorschlag (Abb.) bestehend aus:    mit 1 Hahnlochbohrung (auf Wunsch ohne Hahnlochbohrung lieferbar)	1x AWS5M 1x BWS5MU 1x ASP55F	Waschtischunterschrank small 55/32, 1 Lade Möbelwaschtisch small 55, Unterbaubecken Spiegel 55/64, Frontbeleuchtung	1x AWS6MF 1x BWS6MU 1x ASP64F	Waschtischunterschrank small 64/48, 1 Lade, offenes Fach Möbelwaschtisch small 64, Unterbaubecken Spiegel 64/64, Frontbeleuchtung	
					
		Maßskizze 58, 71			
Beschreibung		Vorschlag 03		Vorschlag 11	
Waschtischplatte	Acrylstein weiß	Acrylstein steingrau	Acrylstein weiß	Acrylstein steingrau	
Becken weiß	<b>ABS03-AW-AW</b>	<b>ABS03-AS-AW</b>	<b>ABS11-AW-AW</b>	<b>ABS11-AS-AW</b>	
Becken steingrau	<b>ABS03-AW-AS</b>	<b>ABS03-AS-AS</b>	<b>ABS11-AW-AS</b>	<b>ABS11-AS-AS</b>	
<b>Preis</b>					
Aufpreis Ab- und Überlaufsystem	(AU1)		(AU1)		
Aufpreis Permanent Ablaufgarnitur	(AP1)		(AP1)		
Aufpreis LED-Waschplatzbeleuchtung	(A-W55)		(A-W64)		

# ALLGEMEINE VERKAUFSBEDINGUNGEN

## 1. Allgemeines

1.1. Die nachstehenden Verkaufs- und Lieferbedingungen gelten für die gesamten Geschäftsbeziehungen (wie etwa Kaufverträge, Werkverträge, Montageverträge etc.) der VOGLAUER Gschwandtner & Zwilling GmbH, in Folge VOGLAUER genannt, mit Kunden. Der Kunde erkennt sie mit der Erteilung eines Auftrages bzw. Abschluss eines Vertrages mit VOGLAUER als für ihn verbindlich an. Abweichende, entgegenstehende oder ergänzende Allgemeine Geschäftsbedingungen werden, selbst bei Kenntnis, nicht Vertragsbestandteil, es sei denn, ihrer Geltung wird ausdrücklich schriftlich zugestimmt. Sofern im Vertrag Bedingungen schriftlich vereinbart werden, welche von diesen Verkaufs- und Lieferbedingungen abweichen, gehen die Regelungen des Vertrages vor.

1.2. VOGLAUER schließt Verträge grundsätzlich nur mit Unternehmen ab. Sollte im Ausnahmefall der Kunde ein Verbraucher im Sinne des Konsumentenschutzgesetzes sein, ist er verpflichtet dies mitzuteilen, andernfalls er schadensersatzpflichtig wird. Diese Allgemeinen Verkaufs- und Lieferbedingungen gelten für Geschäftsabschlüsse mit Verbrauchern nur insoweit, als sie nicht gegen die zwingenden Bestimmungen des Konsumentenschutzgesetzes verstoßen.

## 2. Angebot, Preise

2.1. Alle von VOGLAUER in Angeboten und Preislisten angeführten Preise sind freibleibend und Nettopreise, es sei denn, es wird ausdrücklich darauf hingewiesen, dass die gesetzliche Mehrwertsteuer mitumfasst ist. Die Preise von VOGLAUER verstehen sich frei Haus ohne Montage. Die Berechnung der Mehrwertsteuer erfolgt gesondert nach Maßgabe der am Tage der Lieferung bzw. Leistung geltenden gesetzlichen Vorschriften. Technische sowie sonstige Änderungen durch VOGLAUER bleiben im Rahmen des Zumutbaren vorbehalten. Enthält die Bestellung eines Kunden keine Preisangaben, gelten für diese Bestellung die für den Tag des Einlangens der Bestellung maßgeblichen Preislisten von VOGLAUER.

2.2. Erfolgt die Lieferung - ohne dass VOGLAUER schuldhaft einen Lieferverzug zu verantworten hat - erst nach dem vereinbarten Liefertermin, so ist VOGLAUER zur entsprechenden Anhebung der vereinbarten Preise berechtigt. Diese Preisanpassung erfolgt unter Berücksichtigung der Veränderung der kollektivvertraglichen Lohnkosten oder anderer zur Leistungserstellung notwendigen Kosten wie jene für Materialien, Energie, Transporte, Fremdarbeitsfinanzierung etc. zwischen dem vereinbarten und dem tatsächlichen Liefertermin.

2.3. Exportlieferungen werden grundsätzlich in Euro verrechnet und sind auch in Euro zu bezahlen. Wird ausdrücklich eine andere Währung vereinbart, so erfolgt die Fakturierung auf Basis der Kursrelation zum Euro am Tag der Auftragsbestätigung durch VOGLAUER. Für diese Berechnung ist ausschließlich die Kursberechnung der österreichischen Nationalbank (ONB) (veröffentlicht auf: <https://www.onb.at/zinssaeztweckselkurse/>) relevant.

## 3. Auftragsannahme, Auftragsgrundlagen

3.1. Wird an VOGLAUER ein Auftrag erteilt, kommt ein Vertrag erst durch schriftliche Auftragsbestätigung oder Warenlieferung oder Übersendung der Faktura seitens VOGLAUER zustande. Der Kunde ist verpflichtet bei Auftragserteilung sämtliche zur Produktion der Handelsware notwendigen Unterlagen (Aufmaß, Naturmaße, Pläne, etc.) vollständig und richtig zur Verfügung zu stellen. Etwaige Mehrkosten aufgrund von Abweichungen der tatsächlichen Gegebenheiten von den vom Kunden zur Verfügung gestellten Unterlagen bzw. Plänen sowie Mehrkosten aufgrund verspäteter Ueberlassung der Unterlagen sind vom Kunden zu tragen. Änderungen des Auftrages nach Annahme sind ausschließlich einvernehmlich und schriftlich möglich.

3.2. Steht im Zeitpunkt der Bestellung der Liefergegenstand in all seinen Details (insbesondere technische Ausführung) noch nicht fest, wird eine vorläufige Auftragsbestätigung ausgefertigt. Der Kunde ist verpflichtet, die Bestellung so zeitgerecht zu detaillieren (Bekanntgabe von Naturmaßen etc.), dass die Lieferfristen eingehalten werden können. Nach Bekanntgabe der Details wird eine endgültige Auftragsbestätigung ausgestellt, durch welche der Vertragsinhalte verbindlich festgelegt wird, sofern der Kunde nicht umgehend schriftlich Widerspruch erhebt. Geschieht dies, bleibt jedenfalls der Liefervertrag nach Maßgabe der vorläufigen Auftragsbestätigung aufrecht. Im Falle einer Auftragsänderung nach einer vorläufigen Auftragsbestätigung sind die Preise einem allenfalls vorausgehenden Kostenvorschlag anzupassen.

## 4. Versand, Lieferung

4.1. Sofern keine anderen Vereinbarungen getroffen werden, erfolgt die Lieferung der Ware frei Haus. Die Ware wird vom ankommenden Beförderungsmittel entladen und dem Vertragspartner an der benannten Endstelle im Rampenbereich oder Kommissionierbereich zur Verfügung gestellt. Eine Transportversicherung wird nur auf ausdrücklichen Wunsch des Kunden abgeschlossen. Hieraus erwachsende Kosten gehen allein zu seinen Lasten. Soweit schriftlich nichts anderes vereinbart wurde, geht die Preisgefahr mit Absendung der Ware - bei Annahmeverzug des Kunden mit der Versandbereitschaft von VOGLAUER - auf den Kunden über.

4.2. Die Wahl des Versandortes und des Beförderungsweges sowie Transportmittels erfolgt, wenn nicht eine abweichende schriftliche Vereinbarung vorliegt durch VOGLAUER nach bestem Ermessen, ohne Übernahme einer Haftung für schnellste und schnellste Beförderung. Angegebene Lieferzeiten sind stets unverbindlich, wenn nicht ausdrücklich schriftlich etwas anderes vereinbart ist.

4.3. Die vereinbarten Lieferfristen beginnen grundsätzlich mit dem Datum der Auftragsbestätigung zu laufen. Stehen VOGLAUER zu diesem Zeitpunkt (Fristbeginn) die für die Fertigung erforderlichen Unterlagen, wie insbesondere Raum/natur/maße, nicht zur Verfügung, beginnt der Lauf der Lieferfrist an dem Tag, an welchem die letzte für die Fertigung erforderliche Unterlage bei VOGLAUER eintrifft. Der Kunde ist verpflichtet, für eine prompte Uebermittlung dieser Unterlagen Sorge zu tragen. Liefertermine (Lieferfristen) werden um die Zeiten der nicht von VOGLAUER zu verantwortenden Montageverzögerungen verlängert. Hat der Kunde eine Anzahlung zu erbringen, beginnt die Lieferfrist nicht vor dem Tag des Einlangens der Anzahlung zu laufen.

4.4. Gerät der Kunde - auch ohne Verschulden - mit der Abnahme des Liefergegenstandes in Verzug, steht VOGLAUER das Recht zu, die ortsübliche Lagergebühr zu verlangen; darüber hinaus ist VOGLAUER berechtigt, vom Liefervertrag zurückzutreten und hat der Kunden die Differenz zwischen dem vereinbarten Preis und dem zu erwartenden Erlös aus der Verwertung des Liefergegenstandes zu bezahlen. Für den Fall der vereinbarten Montage ist der Kunde verpflichtet unverzüglich nach Fertigstellung der Montage im Rahmen einer Begehung die Vertragsgegenstände abzunehmen. Für den Fall der Abnahmeverweigerung gelten die Bestimmungen über den Gläubigerverzug.

4.5. Für den Fall, dass vereinbarte Liefertermine seitens VOGLAUER um mehr als 3 Wochen überschritten werden, hat der Kunde das Recht nach Setzung einer angemessenen Nachfrist vom Vertrag zurückzutreten. Ist die Überschreitung der Lieferfrist auf betriebliche Gründe zurückzuführen, welche von VOGLAUER auch mit der Sorgfalt eines ordentlichen Kaufmannes nicht abgewendet werden können (insbesondere Streiks, Betriebsstörungen, Mangel an Rohmaterial, aber auch Fälle höherer Gewalt wie Seuchen und Epidemien, die zu Betriebsstättenschließungen („Lockdown“) führen usw.), ist der Kunde erst bei einer Überschreitung der Lieferfrist von 2 Monaten unter Setzung einer angemessenen Nachfrist zum Rücktritt berechtigt.

4.6. Zur Sicherstellung einer effizienten und rationalen Belieferung des Vertragspartners durch VOGLAUER vereinbaren die Parteien für die Anlieferung und Entladung die ausschließliche Geltung der von Zukunftsinstitut Mobillogistik (ZIMLOG) herausgegebenen Entlastendards in ihrer jeweils aktuellen Fassung, die im Internet unter [www.dcc-mobel.org/zimlog.html](http://www.dcc-mobel.org/zimlog.html) zum Download angeboten oder dem Vertragspartner auf Anforderung in Textform zugesichert werden.

4.7. VOGLAUER ist berechtigt, handelsübliche Über- oder Unterlieferungen vorzunehmen. In vorstehendem Umfang ist der Vertragspartner nicht berechtigt, die Annahme zu verweigern.

4.8. Eine zwischen dem Lieferanten und dem Vertragspartner im Einzelfall vereinbarte Vertragsstrafe bedarf zu ihrer Durchsetzbarkeit eines textförmlich erklärten Vorbehalts des Vertragspartners bei der Annahme der Ware.

4.9. Ein Vertragsstrafenvorbehalt ist direkt an VOGLAUER zu richten. Mitarbeiter von VOGLAUER, Fahrer oder sonstige Dritte sind zur Entgegennahme eines Vertragsstrafenvorbehalts nicht empfangsbefähigt.

## 5. Vertragsrücktritt

5.1. Kommt der Kunde seinen vertraglichen Pflichten nicht bzw. nicht vollumfänglich nach, ist VOGLAUER berechtigt vom Vertrag zurückzutreten. Das Recht vom Vertrag zurückzutreten kann auch hinsichtlich eines Teiles des Liefergegenstandes erklärt werden. In einem derartigen Fall ist VOGLAUER verpflichtet, den nicht vom Rücktritt betroffenen Teil des Liefergegenstandes auszuliefern und ist der Kunde verpflichtet, die Zahlung für diesen Teil zu erbringen.

5.2. Wird das Rücktrittsrecht von VOGLAUER aus Gründen ausgeübt, die der Kunde

zu vertreten hat, und zwar auch ohne dass ihn hieran ein Verschulden trifft, oder tritt der Kunde ohne dazu berechtigt zu sein vom Vertrag zurück, hat der Kunde die Vorleistungen zu vergüten, welche von VOGLAUER im Rahmen der Vertragserfüllung erbracht wurden (Materialbeschaffungen, Sonderleistungen, Arbeitsaufwendungen und dergleichen). VOGLAUER hat wahlweise das Recht die Vorleistungen mit 25 % des Auftragswertes zu pauschalieren, ohne dass ein besonderer Nachweis über einzelne Leistungen zu erbringen ist. Von VOGLAUER bereits produzierte Sonderanfertigungen sind abzüglich Montage- und Auslieferungskosten voll zu vergüten.

## 6. Montage

6.1. Für den Fall der vereinbarten Montage ist der Kunde verpflichtet, für eine ordnungsgemäße Zufahrt bis unmittelbar zu den einzurichtenden Räumlichkeiten zu sorgen. Soweit Transportmittel wie Kräne und Lifte vorhanden sind, sind diese VOGLAUER bzw. von VOGLAUER beauftragten Subunternehmern kostenlos zur Verfügung zu stellen.

6.2. Der Kunde haftet für die Aufbewahrung der gelieferten Fahrnisse auf der Baustelle und umfasst dies insbesondere die diebstahlsichere und trockene Lagerung der Gegenstände auf der Baustelle.

6.3. Der Kunde hat dafür zu sorgen, dass die Montage ohne Verzögerung durchgeführt werden kann; insbesondere dass die Monteurs durch andere Handwerker nicht behindert werden. Weiters sind die einzurichtenden Räume im Montagebereich, falls nötig beheizt, gereinigt, genügend beleuchtet und mit Stromanschluss versehen, bereitzustellen. Die Kosten für Strom- und Wasserverbrauch gehen zu Lasten des Kunden. Teppichböden müssen vom Kunden rutschfest gemacht und ausreichend abgedeckt werden, damit Verschmutzungen bzw. Beschädigungen nicht eintreten können.

6.4. Sind im Zuge der Montage Verbindungen mit Objekten des Kunden oder Dritter (z. B. Befestigung am Mauerwerk durch Anbohren oder Einstemmen) vorzunehmen, ist der Kunde verpflichtet, vor Inangriffnahme der Arbeiten VOGLAUER auf gefahrenträchtige Stellen hinzuweisen, insbesondere ist der genaue Verlauf von Strom, Gas, Wasser und sonstigen Leitungssystemen bekannt zu geben.

6.5. VOGLAUER ist nicht verpflichtet, die Eigenschaften der Wände oder Objekte, an denen im Zuge der Montage Befestigungen vorzunehmen sind, zu untersuchen. Hingegen ist der Kunde verpflichtet, VOGLAUER über Eigenschaften der Wände oder Objekte, die eine einfache und problemlose Montage gefährden könnten, aufzuklären. Jeder Mehraufwand, der durch nicht bekannte Eigenschaften der Wände oder Objekte entsteht, ist vom Kunden zu tragen.

6.6. Mehrkosten für vom Kunden veranlasste Überstunden und Montageverzögerungen sowie nicht in der Auftragsbestätigung enthaltene Arbeiten, bzw. Arbeiten, welche sich aus mangelhaftem Bestand ergeben, werden zusätzlich gesondert verrechnet. Dies gilt auch für den Fall, dass VOGLAUER die Montage zu Pauschalätzen übernommen hat bzw. die Montagearbeiten als Nachlass gewährt wurden.

6.7. Die Reinigung der Räumlichkeiten nach erfolgter Montage ist vom Kunden auf eigene Kosten durchzuführen. Mangels anderslautender vertraglicher Vereinbarungen sind in den von VOGLAUER angebotenen Monteleistungen Montage und Anschluss von Elektrogeräten aller Art sowie Belüchtungskörpern nicht enthalten. Soweit nichts anderes vereinbart wurde, sind diese Arbeiten vom Kunden auf seine Kosten durch einen entsprechend befugten Unternehmer vornehmen zu lassen. Anfallendes Verpackungsmaterial ist vom Kunden auf seine Kosten zu entsorgen.

## 7. Mängelrügen

Der Kunde muss die gelieferte Ware unverzüglich, d.h. spätestens innerhalb von acht Kalendertagen, auf allfällige Mängel untersuchen. Unvollständige oder unrichtige Lieferungen sowie Beanstandungen erkennbarer Mängel sind VOGLAUER unverzüglich nach Empfang der Ware schriftlich mitzuteilen, nicht erkennbare Mängel und Fehler dagegen unverzüglich nach ihrer Entdeckung. Aus der Rüge müssen Art und Umfang des behaupteten Mangels eindeutig zu entnehmen sein. Bei nicht rechtzeitiger Mitteilung von Mängeln und Fehlern gilt die Lieferung als genehmigt und ist die Geltendmachung des Gewährleistungsanspruchs ausgeschlossen.

Der Kunde erfüllt seine Untersuchungspflicht, wenn er, ohne die Verpackung zu öffnen, die Ware durch geeignete Methoden auf äußerlich erkennbare quantitative oder qualitative Mängel prüft (nachfolgend die „geeigneten Prüfmethoden“). Geeignete Prüfmethoden sind insbesondere, aber nicht abschließend (i) die Prüfung der gelieferten Warenmenge, (ii) die Sichtprüfung der Verpackung und (iii) die Prüfung der Ware auf äußerlich erkennbare Transport- oder sonstige Schäden.

Offene Mängel hat der Vertragspartner unverzüglich, spätestens innerhalb von zwei Werktagen zu rügen. Zur Wahrung der Rügefrist genügt die rechtzeitige Absendung der Mängelrüge. Jede Mängelrüge bedarf zu ihrer Wirksamkeit der Textform.

## 8. Gewährleistung

VOGLAUER leistet für die gelieferte Ware Gewähr für die Dauer von dreißig Jahren ab Lieferdatum. Für von VOGLAUER gelieferte Elektrogeräte und Beleuchtungen beträgt die Gewährleistungsfrist sechs Monate.

Die Gewährleistungsansprüche des Kunden setzen voraus, dass er seinen gesetzlichen Untersuchungs- und Rügepflichten nachkommt. Versäumt der Kunde die ordnungsgemäße Untersuchung und/oder rechtzeitige Mängelrüge, ist die Haftung von VOGLAUER für den nicht angezeigten Mangel ausgeschlossen.

Bei begründeten und fristgerechten Mängelrügen wird VOGLAUER unter angemessener Berücksichtigung der Interessen des Kunden Gewähr durch Verbesserung, Gewährung eines Preisnachlasses oder Ersatzlieferung (Umtausch) vornehmen oder die Ware gegen Erstattung des Kaufpreises zurücknehmen. Die Wahl des jeweiligen Gewährleistungsbeheles bleibt VOGLAUER vorbehalten. Kommt VOGLAUER ihrer Gewährleistungsverpflichtung nicht in angemessener Frist nach, ist der Kunde berechtigt eine angemessene Preismindernng vorzunehmen bzw. vom Vertrag zurückzutreten. Tätigkeiten, die VOGLAUER aufgrund ungerechtfertigter Mängelrügen entwickelt, gelten als Auftrag, dessen Leistung der Kunde zu bezahlen hat.

Von der Gewährleistung sind insbesondere ausgeschlossen:

- vom Kunden bestellte Waren;
- für Schäden, die aus Mängel im Bestand (z.B. schadhafte Mauerwerk, Baufuchte, Baumängel etc.) ergeben;
- die Verträglichkeit der von VOGLAUER verwendeten Materialien mit anderen Teilen und Eigenschaften des einzurichtenden Raumes, wie z.B. fremde Einrichtungsgenstände, Lichtfarben, Heizung und dergleichen;
- Verformung und Rissbildung verwendeter Massivholzer;
- die Funktion des Liefergegenstandes und die Tauglichkeit des hierbei verwendeten Materials, wenn die Konstruktion vom Kunden oder seinem Bevollmächtigten (z.B. Architekt) erstellt worden ist;
- geringfügige Abweichungen der Farböne und Oberflächen- bzw. Furnierstruktur der einzelnen Liefergegenstände;
- die im VOGLAUER Gütepass oder der VOGLAUER Herstellergarantie-Erklärung ausgeschlossenen Talbestände.

## 9. Haftungsausschluss

9.1. VOGLAUER haftet für Schäden außerhalb des Anwendungsbereiches des Produkthaftungsgesetzes nur, sofern VOGLAUER Vorsatz oder grobe Fahrlässigkeit trifft. Die Haftung für leichte Fahrlässigkeit ist ebenso ausgeschlossen wie der Ersatz von Folgeschäden und Vermögensschäden, nicht erzielten Ersparnissen, entgangener Gewinn, Zinsverlusten und von Schäden aus Ansprüchen Dritter gegen den Kunden.

9.2. Innerhalb des Anwendungsbereiches des Produkthaftungsgesetzes haftet VOGLAUER für Personenschäden sowie für Sachschäden, die ein Verbraucher erleidet. VOGLAUER haftet nicht für Sachschäden, die ein Unternehmer erleidet. Weiters wird der Rückgriff des Kunden gem. § 933b ABGB ausgeschlossen. Schadenersatzansprüche verjähren jedenfalls spätestens nach drei Jahren nach Lieferung.

9.3. Die Vertragspartner verzichten weiters wechselseitig auf sämtliche Schadenersatzansprüche für alle Schäden, soweit diese durch eine Versicherung des Geschädigten gedeckt sind. Dieser Verzicht gilt nicht für vorsätzlich oder grob fahrlässig herbeigeführte Schäden oder soweit infolge eines solchen Verzichtes der Versicherer leistungsfrei würde.

9.4. Eine von VOGLAUER mitgelieferte Sperrvorrichtung und Safes stellt keine Einbruchs- und Diebstahlsicherung dar, sodass diesbezügliche Schadenersatzansprüche ausgeschlossen sind. Eine allfällige Einbruchs- und Diebstahlsicherung ist daher stets vom Kunden selbst auf eigene Gefahr und Kosten zu besorgen und haftet VOGLAUER nicht für die versperren Inhalte.

## 10. Zahlung

10.1. Rechnungen für Lieferungen von Waren werden gemäß den jeweils getroffenen Vereinbarungen bezahlt. Mangels anders lautender Vereinbarungen hat der Kunde ein Drittel des in der Auftragsbestätigung angeführten Betrages als Anzahlung prompt nach

Erteilung des Auftrages zu leisten, ein Drittel 2 Wochen vor Lieferbereitschaft und die restliche Forderung aus dem Liefervertrag unmittelbar nach Rechnungslegung ohne Abzug zu bezahlen. Sofern keine schriftliche Vereinbarung über ein Zahlungsziel zwischen den Vertragspartnern besteht, sind die Zahlungen der Rechnungsbeträge abzugsfrei unverzüglich nach Erhalt der Faktura fällig. Wechsel oder Schecks werden nur aufgrund besonderer schriftlicher Vereinbarung und stets nur zahlungshalber angenommen. Diskont- und Wechselspesen gehen zu Lasten des Kunden und sind sofort fällig. Der Kunde nimmt zur Kenntnis, dass Außendienstmitarbeiter von VOGLAUER nicht zum Inkasso von Forderungen berechtigt sind.

10.2. Für den Fall des Zahlungsverzuges werden Verzugszinsen in Höhe von 9,2 % über dem Basiszinssatz vereinbart. Eine Auffrechnung durch den Kunden ist ausgeschlossen, es sei denn mit von VOGLAUER schriftlich anerkannten oder rechtskräftig festgestellten Forderungen.

10.3. Wenn beim Kunden kein ordnungsgemäßer Geschäftsbetrieb mehr gegeben ist, gegen ihn Exekutionsmaßnahmen geführt werden, ein Check- oder Wechselprotest stattfindet oder Zahlungsstockung oder Zahlungsverweigerung eintritt oder von ihm ein gerichtliches oder außergerichtliches Sanierungsverfahren beantragt oder über sein Vermögen die Insolvenz beantragt, eröffnet oder ein Insolvenzverfahren mangels kosten deckenden Vermögens abgewiesen wird, ist VOGLAUER berechtigt, alle Forderungen aus der Geschäftsverbindung sofort fällig zu stellen, auch wenn Wechsel oder Schecks angenommen oder Ratenzahlung gewährt wurde. Dasselbe gilt, wenn der Kunde mit seinen Zahlungen in Verzug gerät oder andere Umstände bekannt werden, die seine Kreditwürdigkeit zweifelhaft erscheinen lassen.

10.4. Der Kunde ist nicht berechtigt Zahlungen aufgrund von behaupteten Mängeln zurückzuhalten es sei denn, die Mängel welche die Höhe der einzubehaltenden Beträge sind von VOGLAUER schriftlich anerkannt bzw. gerichtlich festgestellt. Die Abtretung von Forderungen des Kunden gegen VOGLAUER an Dritte, sowie die Übertragung von Rechten und Pflichten aus dem abgeschlossenen Vertrag ist ohne vorherige schriftliche Zustimmung von VOGLAUER unzulässig.

10.5. VOGLAUER ist berechtigt, Forderungen gegen den Vertragspartner aus Lieferungen und Leistungen im gesetzlich bestehenden Umfang an Dritte (z.B. eine Bank oder einen Factor) abzutreten. Der Vertragspartner gestattet die Weitergabe der für den Einzug der Forderungen erforderlichen Daten an den Dritten.

## 11. Eigentumsvorbehalt

11.1. Die gelieferte Ware bleibt bis zur vollständigen Erfüllung der Verpflichtung des Kunden, insbesondere Bezahlung des Kaufpreises samt Nebenkosten und Zinsen, Gebühren, Spesen, etc. Eigentum von VOGLAUER.

11.2. Für ein bestimmtes Bauvorhaben ausgeführte Lieferungen, die im selben Auftragszusammenhang stehen, auch wenn diese abschnittsweise bestellt, ausgeliefert und in Rechnung (Teilrechnung) gestellt worden sind, bilden einen einheitlichen Auftrag. Hierbei erlischt der Eigentumsvorbehalt an sämtlichen Waren, die zu dem jeweiligen Bauvorhaben geliefert wurden, erst dann, wenn alle Forderungen aus dem einheitlichen Auftrag beglichen sind.

11.3. Der Kunde darf die unter Eigentumsvorbehalt gelieferte Ware nur dann weiterveräußern, wenn diese als Handelsware gewidmet ist oder der Eigentumsvorbehalt durch Zahlung erloschen ist oder VOGLAUER ausdrücklich zustimmt. Wird die Ware weiterverkauft, tritt der Kunde die Forderungen aus dem Verkauf der Vorbehaltsware an VOGLAUER ab. Der Kunde ist verpflichtet die Abtretung durch Setzung der Buchvermerke in seinen Büchern kenntlich zu machen und auf Verlangen von VOGLAUER die Namen der Buchpreisschuldner bekanntzugeben sowie die zedierten Forderungen ziffermäßig genau zu bezeichnen. Die Abtretung wird von VOGLAUER angenommen. Etwas Gebühren bzw. Steuern im Zusammenhang mit der Abtretung trägt der Kunde und wird VOGLAUER diesbezüglich schad- und klaglos halten. VOGLAUER ist jederzeit berechtigt, die Abtretung offenzu legen und die abgetretenen Forderungen selbst einzuziehen.

11.4. Der Kunde ist verpflichtet, die Vorbehaltsware stets gegen die üblichen Risiken wie etwa Elementarereignisse in ausreichendem Umfang versichert zu halten und dies VOGLAUER auf Verlangen nachzuweisen. Der Kunde tritt hiermit seine eventuellen Versicherungsansprüche an VOGLAUER ab. Der Kunde ist weiters verpflichtet die Ware den Anweisungen von VOGLAUER und dem Stand der Technik entsprechend zu lagern. Der Kunde ist verpflichtet, die Ware während des Bestehens des Eigentumsvorbehalts pfleglich zu behandeln.

11.5. Zugriffe Dritter auf das Vorbehaltsvermögen von VOGLAUER (Pflandungen) bzw. pfandweise Beschreibung, sonstige gerichtliche und/oder behördliche Verfügungen) sind VOGLAUER unverzüglich mitzuteilen. Der Kunde hat VOGLAUER bei der Verfolgung der Rechte von VOGLAUER aus dem vorbehaltenen Eigentum zu unterstützen und die damit verbundenen Kosten zu tragen, soweit er die Gefährdung des Vorbehaltsvermögens von VOGLAUER verursacht hat.

11.6. Im Falle von Verbindung oder Vermischung der Vorbehaltsware mit anderen Sachen steht VOGLAUER das Miteigentum an der neuen Sache zu und zwar im Verhältnis des Wertes der Vorbehaltsware zum Wert der anderen Sache im Zeitpunkt der Verbindung bzw. Vermischung. Wird die so geschaffene neue Sache weiterveräußert, tritt der Kunde den alquoten Kaufpreis aus der Weiterveräußerung im Sinne der oben angeführten Regelung an VOGLAUER ab.

## 12. Geistiges Eigentum

Marken, Darstellungen, sowie die zugehörigen Zeichnungen, Maßbilder und Beschreibungen sind geistiges Eigentum von VOGLAUER und dürfen weder vervielfältigt noch ohne schriftliche Zustimmung von VOGLAUER Dritten zugänglich gemacht werden.

## 13. Werbung

Es gilt als vereinbart, dass von VOGLAUER eingerichtete Objekte von VOGLAUER zu Werbezwecken (Referenzlisten, Prospekte, Presseveröffentlichung etc.) unter Nennung des Namens des Kunden sowie bildlicher Darstellungen des eingerichteten Objektes verwendet werden dürfen. Der Kunde räumt VOGLAUER in diesem Zusammenhang das Recht ein, Fotoaufnahmen von eingerichteten Objekten herzustellen.

## 14. Höhere Gewalt

Ereignisse höherer Gewalt, die VOGLAUER oder einen ihrer Vorlieferanten treffen, beeinträchtigen VOGLAUER, die Lieferungen für die Dauer der Behinderung und einer angemessenen Anlaufzeit auszusetzen ohne in Verzug zu geraten oder entsprechend ihren Auswirkungen ganz oder teilweise vom Vertrag zurückzutreten.

Als Ereignisse höherer Gewalt gelten, ohne jedoch darauf beschränkt zu sein: Alle Einwirkungen von Naturgewalten, wie z.B. Erdbeben, Blitzschlag, Frost, Sturm, Überschwemmung; ferner Krieg, COVID-19 erlassenen Gesetze und Verordnungen und den daraus resultierenden Einschränkungen („Lockdown“), Beschlagnahme, Transportstörungen, Aus-, Ein- und Durchführverbote, internationale Zahlungsbeschränkungen, Rohstoff- und Energieausfall, weiters Betriebsstörungen wie z.B. Explosion, Feuer, Streiks, Sabotage und alle anderen Ereignisse, die nur mit unverhältnismäßigen Kosten und wirtschaftlich nicht vertretbaren Mitteln zu verhindern wären.

## 15. Datenschutzrechtliche Einwilligung

Der Kunde willigt ausdrücklich ein, dass eine Erhebung, Verarbeitung und Nutzung der personenbezogenen Daten, die vom Kunden zur Verfügung gestellt wurden bzw. in Zukunft zur Verfügung gestellt werden, durch VOGLAUER für Zwecke des Marketings u.a. durch Einrichtung einer Kundendatei, erfolgen kann. Diese Einwilligung umfasst insbesondere die Uebermittlung von Informationen zum Zwecke der Werbung per Fax, Brief, mail oder durch jede andere Uebermittlungsmethode. Diese Einwilligung kann jederzeit mit Wirkung für die Zukunft vom Kunden widerrufen werden.

## 16. Schlussbestimmungen

16.1. Es gilt das österreichische Recht mit Ausnahme der Verweisungsnormen sowie mit Ausnahme des UN-Kaufrechtes. Als Gerichtsstand für alle sich mittelbar oder unmittelbar aus dem Vertrag ergebenden Streitigkeiten wird das sachlich zuständige Gericht in der Landeshauptstadt Salzburg vereinbart. Erfüllungsort für die Lieferung und die Zahlung ist der Sitz von VOGLAUER.

16.2. Sollten einzelne Bestimmungen des Vertrages oder der vorliegenden Geschäftsbedingungen ganz oder teilweise unwirksam sein oder werden, so wird hierdurch die Gültigkeit der übrigen Bestimmungen nicht berührt. Die ganz oder teilweise unwirksame Regelung gilt als durch eine Regelung ersetzt, deren wirtschaftlicher Erfolg dem der unwirksamen möglichst nahe kommt.

16.3. Sämtliche Änderungen und Ergänzungen von Verträgen zwischen VOGLAUER und dem Kunden bedürfen der Schriftform und gilt dies auch für das Abgehen vom Schriftlichkeitsgebot. Sämtliche Erklärungen seitens VOGLAUER sind lediglich dann rechtswirksam, wenn sie schriftlich und von Mitarbeitern des VOGLAUER Stammwerk, Abtenau, abgegeben werden.

# ALLE VOGLAUER MÖBELLINIEN

## WOHNEN / SPEISEN



Valpin **NEU!**



Vmontanara



Vcuben living



Vrock living **NEU!**

## SCHLAFEN



Valpin **NEU!**



Vmontanara sleeping



Vvaganto

## DIELEN



Valpin **NEU!**



Vmontanara



Vrock coming

## BAD



Valpin **NEU!**



Vmontanara **NEU!**



Vquell

ZERTIFIZIERT UND AUSGEZEICHNET



www.voglauer.com