

# Musterring

MR 2050



## Preis- und Typenliste

Band 2 – 202303SCHGNIEMR –  
gültig ab 01.03.2023



- Wegen unterschiedlicher MwSt.-Sätze, Transport- und Abwicklungskosten hat außerhalb Deutschlands die jeweilige nationale Preisliste Gültigkeit. Diese Preisliste ist inkl. der gesetzlichen MwSt.
- Produktveränderungen und Qualitätsverbesserungen im Sinne des technischen Fortschrittes oder zum Erhalt der Lieferfähigkeit (Form/Farbe/Funktion usw.) bzw. die Korrektur von irrtümlichen Angaben behalten wir uns vor.



Musterring



### Querschnitt und Beschreibung



- ( ) Gestell: – Sitz, Metallkonstruktion  
– Rücken, Buche-Holzkonstruktion
- ( ) Unterfederung Sitz: mit dauerelastischen Wellenfedern.
- ( ) Polsteraufbau Sitz: aus ergoPUR-Schaum mit Diolenabdeckung.
- ( ) Unterfederung Rücken: flexible Polstergurte.
- ( ) Polsteraufbau Rücken: aus ergoPUR-Schaum mit Diolenabdeckung.

### Programmübersicht

- Stühle, Sessel Seite 4
- Bänke Seite 5
- Bankelemente Seite 6
- Anbauecken Seite 7
- Anbauecken mit Armlehne Seite 8
- Hocker Seite 9
- Zusammenstellungen Seite 10

### Verschiedene Fußvarianten

- Lieferbar in 3 verschiedenen Fußvarianten für Stühle, Sessel, Bänke, Anbauecken und Hocker.
- Die Fußvarianten für Stühle, Bänke, Anbauecken und Hocker gibt es wahlweise in verschiedenen Metallfarben.

Gestell, Stühle	Füße, Sessel		Füße Bänke usw.	
<b>F M5*</b> Drahtrohrgestell, verschiedene Metallfarben	<b>F 49</b> Metallfuß, Aluminium glänzend (Standard)	<b>F 60</b> Kunststoff- Doppelrolle (+2 cm Höhe)	<b>F 84</b> Parkettrolle (+2 cm Höhe)	<b>F Q7*</b> Metallkufe, verschiedene Metallfarben

**EMISSIONSKLASSE für Möbel**  
Emission class for furniture

Sitzmöbel / seating furniture  
Hersteller-Nr. / manufacturer-no.  
H19810915  
Kollektion / collection / Modell / model  
MR 2050  
Prüfnummer / control number  
15-015-07-10

A

B

C

D

A

Emissionsklasse für Möbel nach der RAL-Registrierung RAL-RG 437 der Deutschen Gütegemeinschaft Möbel • Emission class for furniture according to RAL-RG 437 • [www.emissionslabel.de](http://www.emissionslabel.de)

#### \* Metallfarben:

Das Drahtrohrgestell F M5 und die Metallkufe F Q7 ist in verschiedenen Metallfarben lieferbar. Bitte geben Sie die gewünschte Farbe bei der Bestellung mit an.

<b>M20</b> Chrom glänzend	<b>M21</b> silber	<b>M56</b> bronze	<b>M99</b> schwarz

### Empfohlene Pflegesets ([www.musterring-care.com](http://www.musterring-care.com)):

- Stoffe: alle Bezugsstoffe  
**3001** Textil- und Microfaser-Pflegeset
- Leder: alle Leder –  
Z59, Z62, Z69, Z73, Z75, Z77, Z78, Z79  
**1001** Neuleder-Pflegeset 0 – 2 Jahre  
**1002** Leder-Pflegeset mit UV-Schutz ab 2 Jahre  
Z83, Z84  
**2001** Leder-Pflegeset „naturbelassen“



### 5 Jahre Garantie

Musterring Produkte werden durch regelmäßige Stichproben geprüft, um beste Qualität zu gewährleisten.



### Der Umwelt zuliebe

Holz ist für viele Bereiche ein wichtiger und nachwachsender Rohstoff. Wir achten deshalb besonders darauf, dass Hölzer aus Forstwirtschaften verwendet werden und Verarbeitungsmethoden die Umwelt nicht unnötig belasten.

Qualität	Stoffklasse	Qualität	Stoffklasse	Qualität	Lederklasse	Qualität	Lederklasse
R	SK 10	O	SK 70	unbelegt	LK 10	Z84*	LK 70
S	SK 20	A	SK 80	unbelegt	LK 20	Z83*	LK 80
T	SK 30	B	SK 90	Z59	LK 30	unbelegt	LK 90
V	SK 40	C	SK 100	Z62	LK 40	unbelegt	LK 100
W	SK 50	D	SK 110	Z69, Z73	LK 50	unbelegt	LK 110
Y	SK 60	H	SK 120	Z75, Z77, Z78, Z79	LK 60	unbelegt	LK 120

\* nur wenn platziert

## Programmbesonderheiten, Programminformationen

### ■ Sessel M

Der Sessel M besitzt einen anderen Gestellaufbau als die Gruppe. Daraus resultiert bei diesem auch eine andere Sitzhärte. Gestellaufbau: **ergoPUR**-Schaum mit Diolenabdeckung, Unterfederung Rücken – Kunststoffplatte, Polsteraufbau Rücken – **ergoPUR**-Schaum mit Diolenabdeckung

### ■ Stellskizze:

Aufgrund der vielen Variationsmöglichkeiten senden Sie bitte eine Stellskizze mit. Die Anstellseiten haben wir in der Preis- und Typenliste bei einigen Elementen in grau markiert.

### ■ Verarbeitung von Leder und Stoff:

Die Verarbeitung von Zier-, Kapp- oder Doppelnähten kann in der Stoff- oder Lederausführung unterschiedlich ausfallen. Es besteht die Möglichkeit, dass bei der Stoffausführung die Nähte entfallen bzw. durch einfache Nähte ersetzt werden, da aufgrund der Stoffbreite z. B. ein Verschneiden der Rückenpartie nicht notwendig ist.

### ■ Kontrastfaden:

Dieses Modell ist in einigen Lederfarben auf Wunsch ohne Aufpreis mit farblich abgesetztem Kontrastfaden lieferbar. Die festgelegten Farben finden Sie auf dem Deckblatt der einzelnen Lederqualitäten in unserem Stoff-/Lederwagen. Bitte geben Sie immer die Kontrastfadenummer an, da sonst Ton in Ton geliefert wird.

### ■ Nahtbild:

Zier-, Kapp- oder Doppelnähten können in der Stoff- oder Lederausführung unterschiedlich ausfallen. Herstellerbedingt können in der Stoffausführung Nähte entfallen oder durch einfache Nähte ersetzt werden.

### ■ Wellenbildung:

Durch die unterschiedlichen Beschaffenheiten der Bezugsmaterialien und der verarbeiteten Polsterwatte neigt dieses leger verarbeitete Modell zur Wellenbildung. Unterstützt wird diese Entwicklung dadurch, dass Stoff und Leder sich unter Einfluss von Körperwärme, Körperfeuchtigkeit und Körpergewicht mehr oder minder dehnen und dadurch „Wellen“ bilden. Wellen, welche durch die Dehnungseigenschaften der verwendeten Stoffe, Leder oder aufgrund großer Polsterflächen entstehen, stellen keinen Sachmangel dar. Es handelt sich um einen natürlichen Vorgang, der als Charaktereigenschaft leger verarbeiteter Modelle zu sehen ist.

### ■ Bestell-Checkliste:

- Bezug
- Fußausführung
- Metallfarbe für Füße
- Kontrastfaden
- Stellskizze

### ■ Die Arm- und Rückenlehnen sind nicht zum Sitzen geeignet. Die Belastbarkeit beträgt max. 25 kg.





### ■ Die warentypischen Produkteigenschaften, Garantiebestimmungen, Sicherheits-, Gebrauchs- und Pflegeanweisungen sowie wichtige Hinweise zum Schutz Ihrer Fußböden entnehmen Sie bitte dem Musterring Möbel-Gütepass ([www.musterring.com](http://www.musterring.com)). Für nutzungsbedingte Eindrücke oder Abriebspuren auf empfindlichen Böden wird keine Haftung übernommen.



## Planungshilfe

### STÜHLE

**UNI:** Sitzfläche (innen) und Rückenlehne (außen) sind in einer Leder- bzw. Stoffausführung möglich.

**BI-COLOR:** Sitzfläche (innen) und Rückenlehne (außen) sind in unterschiedlichen Leder- bzw. Stoffausführungen möglich. Es können auch Leder und Stoffe miteinander kombiniert werden.

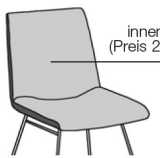
UNI		
		Stuhl: MX
		Stuhl: MEX

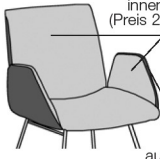
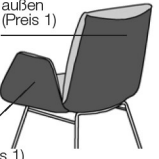

BI-COLOR		
		Stuhl: MX
		Stuhl: MEX

# MR 2050

**Achtung:**

Der Preis für BI-COLOR ergibt sich aus:  
 Preis 1 (außen) + Preis 2 (innen).  
 Z. B. MX SK 70 außen und SK 100 innen,  
 (SK außen) + (SK innen) =

## Stühle und Sessel

			
Maße sind ca.-Maße	B 48, H 89, SH 51, T 62, ST 43 cm	B 59, H 89, AH 69, SH 51, T 62, ST 43 cm	B 68, H 86, AH 65, SH 49, T 63, ST 47 cm
Artikel	Stuhl mit Drahtrohrgestell	Armlehnstuhl mit Drahtrohrgestell	Sessel
Best.-Nr. 11708	<b>MX</b>	<b>MEX</b>	<b>M</b>
	<b>UNI</b>	<b>UNI</b>	<b>UNI</b>
	<b>BI-COLOR</b>	<b>BI-COLOR</b>	
	Preis 1 (außen)	Preis 2 (innen)	

### Stoffgruppen

SK 10							
SK 20							
SK 30							
SK 40							
SK 50							
SK 60							
SK 70							
SK 80							
SK 90							
SK 100							
SK 110							
SK 120							
Preis bei Stoffzugabe							
Bedarf uni (B 140 cm)	150 cm	100 cm	100 cm	200 cm	100 cm	150 cm	300 cm

### JAB

### Ledergruppen



LK 10							
LK 20							
LK 30							
LK 40							(VZ)
LK 50				(VZ)			(VZ)
LK 60							
LK 70							
LK 80							
LK 90							
LK 100							
LK 110							
LK 120							
Preis bei Lederzugabe							
Bedarf uni	2,0 m <sup>2</sup>	1,0 m <sup>2</sup>	1,5 m <sup>2</sup>	2,5 m <sup>2</sup>	1,0 m <sup>2</sup>	2,0 m <sup>2</sup>	5,5 m <sup>2</sup>

### Gegen Aufpreis:

Best.-Nr.	<b>CM</b>	<b>CM</b>	-	<b>CM</b>	<b>CM</b>	-	-
Drahtrohrgestell, Chrom matt			-			-	-
Best.-Nr.	<b>CG</b>	<b>CG</b>	-	<b>CG</b>	<b>CG</b>	-	-
Drahtrohrgestell, Chrom glänzend			-			-	-

# MR 2050

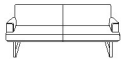
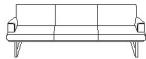
## Bänke

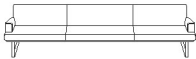
					
Maße sind ca.-Maße	B 171, H 84, AH 62, SH 49, T 67, ST 49 cm	B 191, H 84, AH 62, SH 49, T 67, ST 49 cm	B 221, H 84, AH 62, SH 49, T 67, ST 49 cm	B 251, H 84, AH 62, SH 49, T 67, ST 49 cm	B 281, H 84, AH 62, SH 49, T 67, ST 49 cm
Artikel	Bank	Bank	Bank	Bank	Bank
Best.-Nr. 11708	<b>B140</b>	<b>B160</b>	<b>B190</b>	<b>B220</b>	<b>B250</b>

### Stoffgruppen

SK 10					
SK 20					
SK 30					
SK 40					
SK 50					
SK 60					
SK 70					
SK 80					
SK 90					
SK 100					
SK 110					
SK 120					
Preis bei Stoffzugabe					
Bedarf uni (B 140 cm)	550 cm	600 cm	600 cm	800 cm	850 cm





### JAB

### Ledergruppen

LK 10					
LK 20					
LK 30					
LK 40					
LK 50					
LK 60					
LK 70					
LK 80					
LK 90					
LK 100					
LK 110					
LK 120					
Preis bei Lederzugabe					
Bedarf uni	8,5 m <sup>2</sup>	9,5 m <sup>2</sup>	10,5 m <sup>2</sup>	12,0 m <sup>2</sup>	13,0 m <sup>2</sup>

# MR 2050

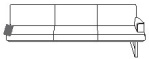
## Bankelemente

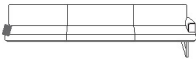
					
Maße sind ca.-Maße	B 156, H 84, AH 62, SH 49, T 67, ST 49 cm	B 176, H 84, AH 62, SH 49, T 67, ST 49 cm	B 206, H 84, AH 62, SH 49, T 67, ST 49 cm	B 236, H 84, AH 62, SH 49, T 67, ST 49 cm	B 266, H 84, AH 62, SH 49, T 67, ST 49 cm
Artikel	Bankelement, Armlehne rechts (Abb.) oder links	Bankelement, Armlehne rechts (Abb.) oder links	Bankelement, Armlehne rechts (Abb.) oder links	Bankelement, Armlehne rechts (Abb.) oder links	Bankelement, Armlehne rechts (Abb.) oder links
Best.-Nr. 11708	<b>B140R</b> (re.) <b>B140L</b> (li.)	<b>B160R</b> (re.) <b>B160L</b> (li.)	<b>B190R</b> (re.) <b>B190L</b> (li.)	<b>B220R</b> (re.) <b>B220L</b> (li.)	<b>B250R</b> (re.) <b>B250L</b> (li.)

### Stoffgruppen

SK 10					
SK 20					
SK 30					
SK 40					
SK 50					
SK 60					
SK 70					
SK 80					
SK 90					
SK 100					
SK 110					
SK 120					
Preis bei Stoffzugabe					
Bedarf uni (B 140 cm)	550 cm	550 cm	650 cm	750 cm	800 cm

### JAB





### Ledergruppen

LK 10					
LK 20					
LK 30					
LK 40					
LK 50					
LK 60					
LK 70					
LK 80					
LK 90					
LK 100					
LK 110					
LK 120					
Preis bei Lederzugabe					
Bedarf uni	7,5 m <sup>2</sup>	8,5 m <sup>2</sup>	9,5 m <sup>2</sup>	11,0 m <sup>2</sup>	12,0 m <sup>2</sup>



# MR 2050

## Anbauecken

				
Maße sind ca.-Maße	B 67, H 84, SH 49, T 171, ST 49 cm	B 67, H 84, SH 49, T 191, ST 49 cm	B 67, H 84, SH 49, T 221, ST 49 cm	
Artikel	Anbauecke, rechts (Abb.) oder links	Anbauecke, rechts (Abb.) oder links	Anbauecke, rechts (Abb.) oder links	
Best.-Nr. <b>11708</b>	<b>E14RG</b> (re.) <b>E14LG</b> (li.)	<b>E16RG</b> (re.) <b>E16LG</b> (li.)	<b>E19RG</b> (re.) <b>E19LG</b> (li.)	

### Stoffgruppen

SK 10				
SK 20				
SK 30				
SK 40				
SK 50				
SK 60				
SK 70				
SK 80				
SK 90				
SK 100				
SK 110				
SK 120				
Preis bei Stoffzugabe				
Bedarf uni (B 140 cm)	550 cm	550 cm	550 cm	



### JAB

### Ledergruppen

LK 10				
LK 20				
LK 30				
LK 40				
LK 50				
LK 60				
LK 70				
LK 80				
LK 90				
LK 100				
LK 110				
LK 120				
Preis bei Lederzugabe				
Bedarf uni	8,0 m <sup>2</sup>	8,5 m <sup>2</sup>	10,0 m <sup>2</sup>	

# MR 2050

## Anbauecken mit Armlehne

				
Maße sind ca.-Maße	B 67, H 84, AH 62, SH 49, T 171, ST 49 cm	B 67, H 84, AH 62, SH 49, T 191, ST 49 cm	B 67, H 84, AH 62, SH 49, T 221, ST 49 cm	
Artikel	Anbauecke, Armlehne rechts (Abb.) oder links	Anbauecke, Armlehne rechts (Abb.) oder links	Anbauecke, Armlehne rechts (Abb.) oder links	
Best.-Nr. 11708	<b>E140R</b> (re.) <b>E140L</b> (li.)	<b>E160R</b> (re.) <b>E160L</b> (li.)	<b>E190R</b> (re.) <b>E190L</b> (li.)	

### Stoffgruppen

SK 10				
SK 20				
SK 30				
SK 40				
SK 50				
SK 60				
SK 70				
SK 80				
SK 90				
SK 100				
SK 110				
SK 120				
Preis bei Stoffzugabe				
Bedarf uni (B 140 cm)	550 cm	600 cm	650 cm	

### JAB







### Ledergruppen

LK 10				
LK 20				
LK 30				
LK 40				
LK 50				
LK 60				
LK 70				
LK 80				
LK 90				
LK 100				
LK 110				
LK 120				
Preis bei Lederzugabe				
Bedarf uni	9,0 m <sup>2</sup>	9,5 m <sup>2</sup>	11,5 m <sup>2</sup>	



# MR 2050

## Hocker

					
Maße sind ca.-Maße	B 142, H 49, ST 54 cm	B 162, H 49, ST 54 cm	B 192, H 49, ST 54 cm	B 222, H 49, ST 54 cm	B 252, H 49, ST 54 cm
Artikel	Hocker	Hocker	Hocker	Hocker	Hocker
Best.-Nr. 11708	<b>G140</b>	<b>G160</b>	<b>G190</b>	<b>G220</b>	<b>G250</b>

### Stoffgruppen

SK 10					
SK 20					
SK 30					
SK 40					
SK 50					
SK 60					
SK 70					
SK 80					
SK 90					
SK 100					
SK 110					
SK 120					
Preis bei Stoffzugabe					
Bedarf uni (B 140 cm)	250 cm	300 cm	350 cm	450 cm	450 cm

### JAB

### Ledergruppen

LK 10					
LK 20					
LK 30					
LK 40					
LK 50					
LK 60					
LK 70					
LK 80					
LK 90					
LK 100					
LK 110					
LK 120					
Preis bei Lederzugabe					
Bedarf uni	3,5 m <sup>2</sup>	4,0 m <sup>2</sup>	4,5 m <sup>2</sup>	5,5 m <sup>2</sup>	6,0 m <sup>2</sup>

# MR 2050

## Zusammenstellungen

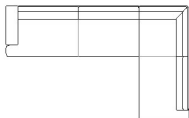
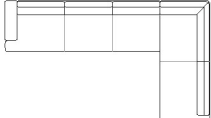
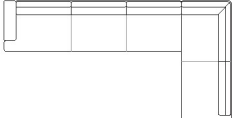
			
Maße sind ca.-Maße	243 x 171 cm	273 x 191 cm	303 x 191 cm
Artikel	Bankelement, Armlehne rechts oder links (Abb.) – Anbauecke, rechts (Abb.) oder links	Bankelement, Armlehne rechts oder links (Abb.) – Anbauecke, rechts (Abb.) oder links	Bankelement, Armlehne rechts oder links (Abb.) – Anbauecke, rechts (Abb.) oder links
Best.-Nr. 11708	<b>B160L – E14RG</b> (Abb.) <b>E14LG – B160R</b> (spiegelbildlich)	<b>B190L – E16RG</b> (Abb.) <b>E16LG – B190R</b> (spiegelbildlich)	<b>B220L – E16RG</b> (Abb.) <b>E16LG – B220R</b> (spiegelbildlich)

### Stoffgruppen

SK 10			
SK 20			
SK 30			
SK 40			
SK 50			
SK 60			
SK 70			
SK 80			
SK 90			
SK 100			
SK 110			
SK 120			
Preis bei Stoffzugabe			
Bedarf uni (B 140 cm)	1100 cm	1200 cm	1300 cm

### JAB

### Ledergruppen

LK 10			
LK 20			
LK 30			
LK 40			
LK 50			
LK 60			
LK 70			
LK 80			
LK 90			
LK 100			
LK 110			
LK 120			
Preis bei Lederzugabe			
Bedarf uni	16,5 m <sup>2</sup>	18,0 m <sup>2</sup>	19,5 m <sup>2</sup>